



# 節能補助案燈具型錄

## 2024

[www.everlightlighting.com](http://www.everlightlighting.com)

**EVERLIGHT®**  
**億光LED照明**



**EVERLIGHT®**  
**億光LED照明**



# INDEX

輕鋼架 2 呎 3 管

牌價\$3,050



6500K 5700K 4000K

04

工事燈 2 呎 2 管

牌價\$1,500



5700K

09

山型燈 4 呎 1 管

牌價\$1,200



5700K

14

輕鋼架 2 呎 4 管

牌價\$3,500



6500K 5700K 4000K

05

工事燈 4 呎 1 管

牌價\$1,250



5700K

10

山型燈 4 呎 2 管

牌價\$1,800



5700K

15

輕鋼架 4 呎 2 管

牌價\$3,800



6500K 5700K 4000K

06

工事燈 4 呎 2 管

牌價\$1,850



5700K

11

微波感應山型燈4呎1管

牌價\$3,050



5700K

16

輕鋼架 4 呎 3 管

牌價\$4,900



6500K 5700K 4000K

07

山型燈 2 呎 1 管

牌價\$850



5700K

12

微波感應山型燈4呎2管

牌價\$5,300



5700K

17

工事燈 2 呎 1 管

牌價\$1,000



5700K

08

山型燈 2 呎 2 管

牌價\$1,400



5700K

13

微波感應工事燈4呎1管

牌價\$3,150



5700K

18

# INDEX

## 微波感應工事燈4呎2管

牌價\$5,400



5700K

19

## 平板燈

牌價\$2,500



5700K 4000K

24

## 支架燈 4 呎

牌價\$1,250



5700K 4000K 3000K

29

## 黑板燈 4 呎 1 管

牌價\$3,300



5700K

20

## 天井燈

牌價\$26,500



5700K

25

## 商業服務業節能 設備汰換補助



30

## 黑板燈 4 呎 2 管

牌價\$3,940



5700K

21

## 6吋嵌燈

牌價\$1,150



6500K 4000K 3000K

26

## 牌價表



32

## 教室吊燈4呎2管(24W)

牌價\$4,050



5700K

22

## 8吋嵌燈

牌價\$1,750



6500K 4000K 3000K

27

## 教室吊燈4呎2管(28W)

牌價\$3,450



6500K 5700K

23

## 支架燈 2 呎

牌價\$1,000



5700K 4000K 3000K

28



產品特色

- 高效率 >133 lm/W
- 高流明 >2400 lm
- 防眩光設計
- 無頻閃，保護眼睛
- LED 壽命 >25,000 小時
- 無紫外光危害

產品應用

- 辦公室照明
- 室內照明
- 工廠照明
- 倉庫照明

## 輕鋼架 2呎3管

產品技術規格



產品型號	FOR/Tbar/T8/840/U/6Wx3/ESM/G (C) FOR/Tbar/T8/857/U/6Wx3/ESM/G (C) FOR/Tbar/T8/865/U/6Wx3/ESM/G (C)		
功率(W)	18		
尺寸(mm)	600 x 600 x 70		
效率(lm/w)	133	133	133
色溫 (K)	4000	5700	6500
亮度 (lm)	2400	2400	2400
演色性	≥80		
電壓(V)	100~240VAC		
操作溫度	0~40度		

節能標章證書



燈具尺寸

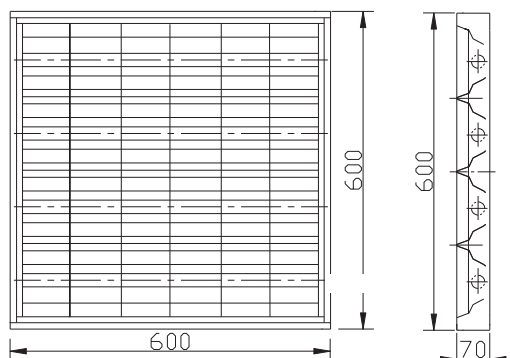



產品特色

- 高效率 >133 Lm/W
- 高流明 >3200 Lm
- 防眩光設計
- 無頻閃·保護眼睛
- LED 壽命 >25,000 小時
- 無紫外光危害

產品應用

- 辦公室照明
- 室內照明
- 工廠照明
- 倉庫照明

## 輕鋼架 2呎4管

產品技術規格

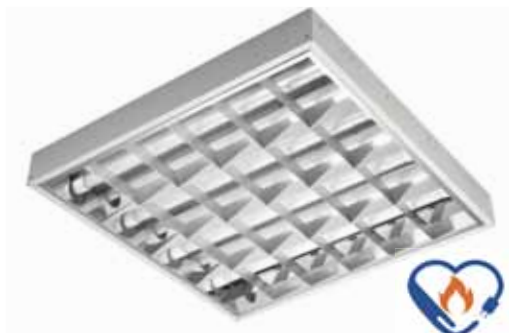

產品型號	FOR/Tbar/T8/840/U/6Wx4/ESM/G (C) FOR/Tbar/T8/857/U/6Wx4/ESM/G (C) FOR/Tbar/T8/865/U/6Wx4/ESM/G (C)		
功率(W)	24		
尺寸(mm)	600 x 600 x 70		
效率(lm/w)	133	133	133
色溫 (K)	4000	5700	6500
亮度 (lm)	3200	3200	3200
演色性	≥80		
電壓(V)	100~240VAC		
操作溫度	0~40度		

節能標章證書



燈具尺寸

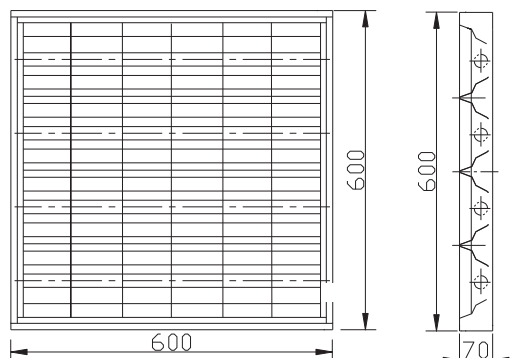



產品特色

- 高效率 >131 Lm/W
- 高流明 >3150Lm
- 防眩光設計
- 無頻閃，保護眼睛
- LED 壽命 >25,000 小時
- 無紫外光危害

產品應用

- 辦公室照明
- 室內照明
- 工廠照明
- 倉庫照明

## 輕鋼架 4呎2管

產品技術規格



產品型號	FOR/Tbar/T8/840/U/12Wx2/ESM/G (C) FOR/Tbar/T8/857/U/12Wx2/ESM/G (C) FOR/Tbar/T8/865/U/12Wx2/ESM/G (C)		
功率(W)	24		
尺寸(mm)	1219 x 300 x 70		
效率(lm/w)	131	131	131
色溫 (K)	4000	5700	6500
亮度 (lm)	3150	3150	3150
演色性	≥80		
電壓(V)	100~240VAC		
操作溫度	0~40度		

節能標章證書



燈具尺寸

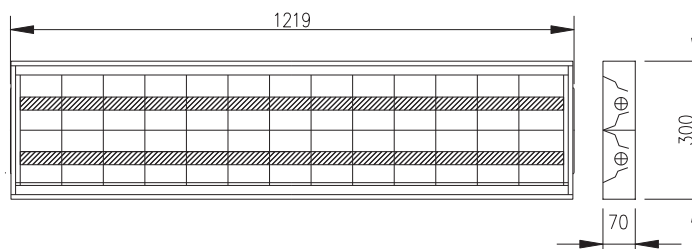



產品特色

- 高效率 >133lm/W
- 高流明 >4800lm
- 防眩光設計
- 無頻閃·保護眼睛
- LED 壽命 >25,000 小時
- 無紫外光危害

產品應用

- 辦公室照明
- 室內照明
- 工廠照明
- 倉庫照明

## 輕鋼架 4呎3管

產品技術規格



產品型號	FOR/Tbar/T8/840/U/12Wx3/ESM/G (C) FOR/Tbar/T8/857/U/12Wx3/ESM/G (C) FOR/Tbar/T8/865/U/12Wx3/ESM/G (C)		
功率(W)	36		
尺寸(mm)	1219 x 600 x 70		
效率(lm/w)	133	133	133
色溫 (K)	4000	5700	6500
亮度 (lm)	4800	4800	4800
演色性	≥80		
電壓(V)	100~240VAC		
操作溫度	0~40度		

節能標章證書



燈具尺寸

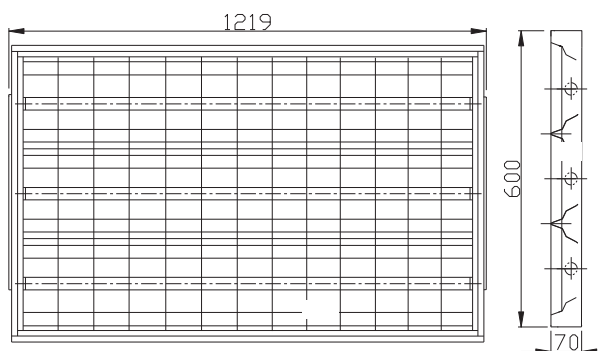





產品特色

- 高效率 >160lm/W
- 高流明 >960lm
- LED 壽命 >25,000 小時
- 無紫外光危害

產品應用

- 建築照明
- 室內照明
- 商業照明
- 辦公照明

## 工事燈 2呎1管

產品技術規格

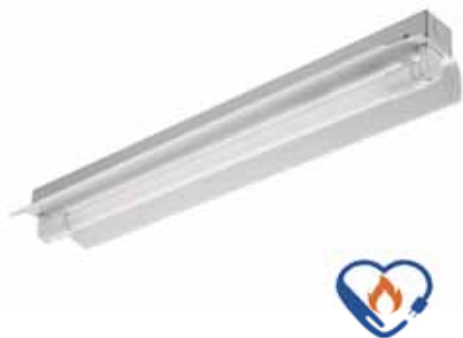

產品型號	FBW/Working/T8/857/U/6Wx1/ESM/G (C)
功率(W)	6
尺寸(mm)	611 x 132 x 69
效率(lm/w)	160
色溫 (K)	5700
亮度 (lm)	960
演色性	≥80
電壓(V)	100~240VAC
操作溫度	0~40度

節能標章證書



燈具尺寸

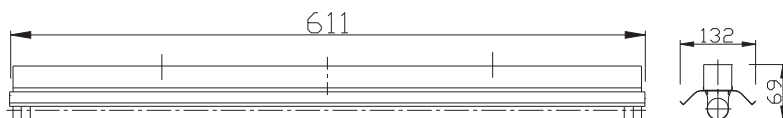



產品特色

- 高效率 >160lm/W
- 高流明 >1920lm
- LED 壽命 >25,000 小時
- 無紫外光危害

產品應用

- 建築照明
- 室內照明
- 商業照明
- 辦公照明

## 工事燈 2呎2管

產品技術規格

產品型號	FBW/Working/T8/857/U/6Wx2/ESM/G (C)
功率(W)	12
尺寸(mm)	618 x 175 x 75
效率(lm/w)	160
色溫 (K)	5700
亮度 (lm)	1920
演色性	≥80
電壓(V)	100~240VAC
操作溫度	0~40度



節能標章證書



燈具尺寸

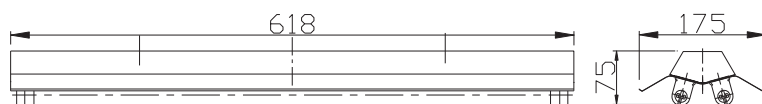



產品特色

- 高效率 >160Lm/W
- 高流明 >1920Lm
- LED 壽命 >25,000 小時
- 無紫外光危害

產品應用

- 建築照明
- 室內照明
- 商業照明
- 辦公照明

## 工事燈 4呎1管

產品技術規格

產品型號	FBW/Working/T8/857/U/12Wx1/ESM/G (C)
功率(W)	12
尺寸(mm)	1231 x 132 x 69
效率(lm/w)	160
色溫 (K)	5700
亮度 (lm)	1920
演色性	≥80
電壓(V)	100~240VAC
操作溫度	0~40度



節能標章證書



燈具尺寸

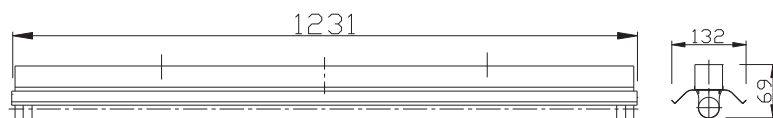



產品特色

- 高效率 >160lm/W
- 高流明 >3840lm
- LED 壽命 >25,000 小時
- 無紫外光危害

產品應用

- 建築照明
- 室內照明
- 商業照明
- 辦公照明

## 工事燈 4呎2管

產品技術規格

產品型號	FBW/Working/T8/857/U/12Wx2/ESM/G (C)
功率(W)	24
尺寸(mm)	1238 x 175 x 75
效率(lm/w)	160
色溫 (K)	5700
亮度 (lm)	3840
演色性	≥80
電壓(V)	100~240VAC
操作溫度	0~40度



節能標章證書



燈具尺寸

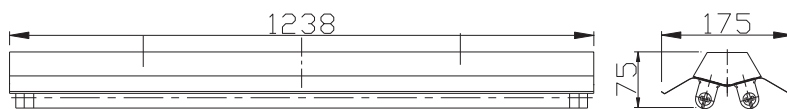



產品特色

- 高效率 >160Lm/W
- 高流明 >960Lm
- LED 壽命 >25,000 小時
- 無紫外光危害

產品應用

- 建築照明
- 室內照明
- 商業照明
- 辦公照明

## 山型燈 2呎1管

產品技術規格

產品型號	FBM/Wedge/T8/857/U/6Wx1/ESM/G (C)
功率(W)	6
尺寸(mm)	633 x 102 x 76
效率(lm/w)	160
色溫 (K)	5700
亮度 (lm)	960
演色性	≥ 80
電壓(V)	100~240VAC
操作溫度	0~40度



節能標章證書



燈具尺寸

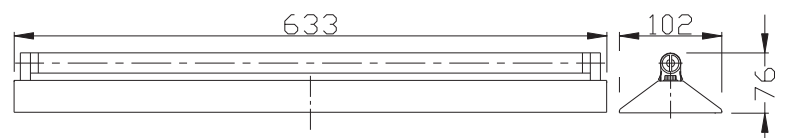



產品特色

- 高效率 >160lm/W
- 高流明 >1920lm
- LED 壽命 >25,000 小時
- 無紫外光危害

產品應用

- 建築照明
- 室內照明
- 商業照明
- 辦公照明

## 山型燈 2呎2管

產品技術規格



產品型號	FBM/Wedge/T8/857/U/6Wx2/ESM/G (C)
功率(W)	12
尺寸(mm)	633 x 150 x 60
效率(lm/w)	160
色溫 (K)	5700
亮度 (lm)	1920
演色性	≥ 80
電壓(V)	100~240VAC
操作溫度	0~40度

節能標章證書



燈具尺寸

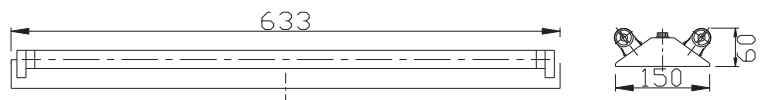

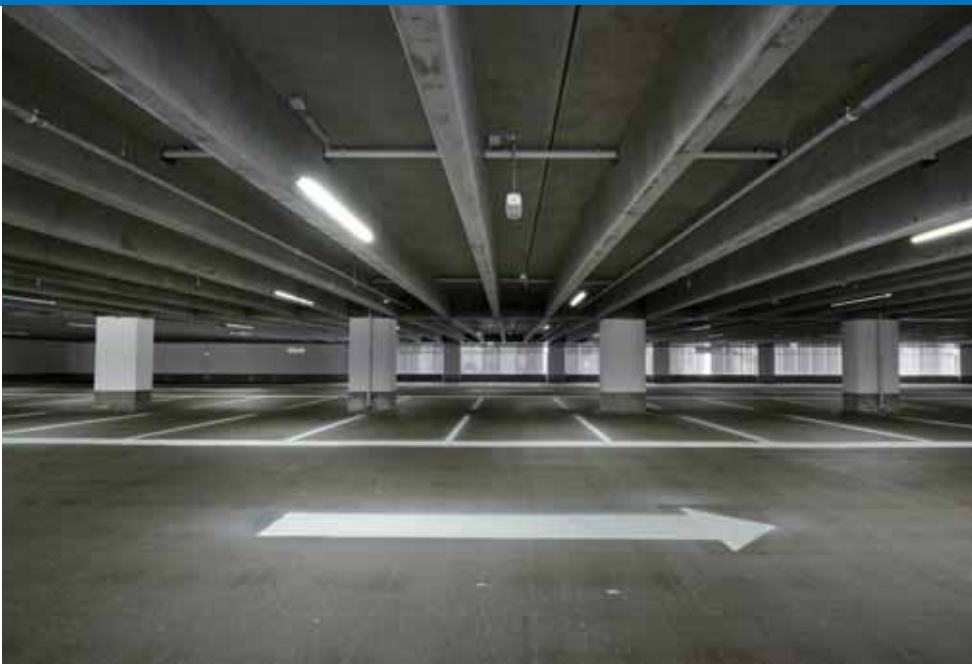

產品特色

- 高效率 >160Lm/W
- 高流明 >1920Lm
- LED 壽命 >25,000 小時
- 無紫外光危害

產品應用

- 建築照明
- 室內照明
- 商業照明
- 辦公照明

## 山型燈 4呎1管

產品技術規格

產品型號	FBM/Wedge/T8/857/U/12Wx1/ESM/G (C)
功率(W)	12
尺寸(mm)	1251 x 102 x 76
效率(lm/w)	160
色溫 (K)	5700
亮度 (lm)	1920
演色性	≥ 80
電壓(V)	100~240VAC
操作溫度	0~40度



節能標章證書



燈具尺寸

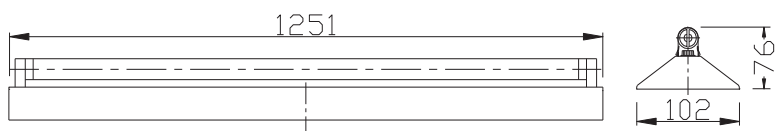



產品特色

- 高效率 >160lm/W
- 高流明 >3840lm
- LED 壽命 >25,000 小時
- 無紫外光危害

產品應用

- 建築照明
- 室內照明
- 商業照明
- 辦公照明

## 山型燈 4呎2管

產品技術規格



產品型號	FBM/Wedge/T8/857/U/12Wx2/ESM/G (C)
功率(W)	24
尺寸(mm)	1251 x 150 x 60
效率(lm/w)	160
色溫 (K)	5700
亮度 (lm)	3840
演色性	≥ 80
電壓(V)	100~240VAC
操作溫度	0~40度

節能標章證書



燈具尺寸

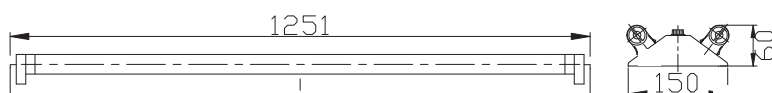





產品特色

- 高效率 >120lm/W
- 高流明 >1800lm
- 初始入電會有感應模塊自帶檢測功能 5 秒
- 延遲時間 60 秒 · 低段亮度為全值 30%
- LED 壽命 >25,000 小時
- 無紫外光危害

產品應用

- 室內停車場
- 商業照明
- 建築照明

## 微波感應山型燈 4呎1管

產品技術規格



產品型號	FBM/Wedge/T8/857/277/15Wx1/RAD/ESM
功率(W)	15
尺寸(mm)	1251 x 102 x 77
效率(lm/w)	120
色溫 (K)	5700
亮度 (lm)	1800
演色性	≥ 80
電壓(V)	100~277VAC
操作溫度	0~40度

節能標章證書



燈具尺寸





產品特色

- 高效率 >120lm/W
- 高流明 >3600lm
- 初始入電會有感應模塊自帶檢測功能 5 秒
- 延遲時間 60 秒 · 低段亮度為全值 30%
- LED 壽命 >25,000 小時
- 無紫外光危害

產品應用

- 室內停車場
- 商業照明
- 建築照明

## 微波感應山型燈 4呎2管

產品技術規格

產品型號	FBM/Wedge/T8/857/277/15Wx2/RAD/ESM
功率(W)	30
尺寸(mm)	1251 x 150 x 60
效率(lm/w)	120
色溫 (K)	5700
亮度 (lm)	3600
演色性	≥ 80
電壓(V)	100~277VAC
操作溫度	0~40度



節能標章證書



燈具尺寸

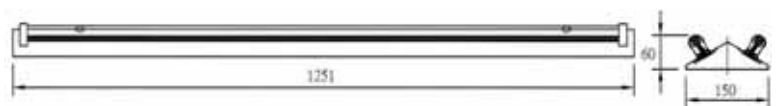



產品特色

- 高效率 >120lm/W
- 高流明 >1800lm
- 初始入電會有感應模塊自帶檢測功能 5 秒
- 延遲時間 60 秒，低段亮度為全值 30%
- LED 壽命 >25,000 小時
- 無紫外光危害

產品應用

- 室內停車場
- 商業照明
- 建築照明

## 微波感應工事燈 4呎1管

產品技術規格

產品型號	FBW/Working/T8/857/277/15Wx1/RAD/ESM
功率(W)	15
尺寸(mm)	1231 x 132 x 69
效率(lm/w)	120
色溫 (K)	5700
亮度 (lm)	1800
演色性	≥ 80
電壓(V)	100~277VAC
操作溫度	0~40度



節能標章證書



燈具尺寸

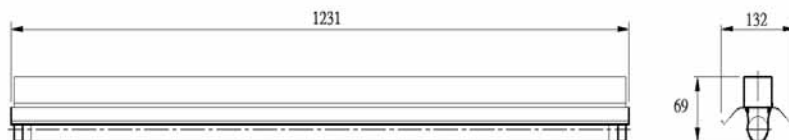



產品特色

- 高效率 >120lm/W
- 高流明 >3600lm
- 初始入電會有感應模塊自帶檢測功能 5 秒
- 延遲時間 60 秒 · 低段亮度為全值 30%
- LED 壽命 >25,000 小時
- 無紫外光危害

產品應用

- 室內停車場
- 商業照明
- 建築照明

## 微波感應工事燈 4呎2管

產品技術規格

產品型號	FBW/Working/T8/857/277/15Wx2/RAD/ESM
功率(W)	30
尺寸(mm)	1238 x 167 x 74
效率(lm/w)	120
色溫 (K)	5700
亮度 (lm)	3600
演色性	≥ 80
電壓(V)	100~277VAC
操作溫度	0~40度



節能標章證書



燈具尺寸





產品特色

- 高效率 >131lm/W
- 高流明 >1575lm
- 防眩光
- LED 壽命 >25,000 小時
- 無紫外光危害

產品應用

- 辦公室照明
- 教室照明
- 室內照明

## 黑板燈 4呎1管

產品技術規格



產品型號	FOC/T8/857/U/12Wx1/ESM/G (C)
功率(W)	12
尺寸(mm)	1219 x 160 x 55
效率(lm/w)	131
色溫 (K)	5700
亮度 (lm)	1575
演色性	≥ 80
電壓(V)	100~240VAC
操作溫度	0~40度

節能標章證書



燈具尺寸

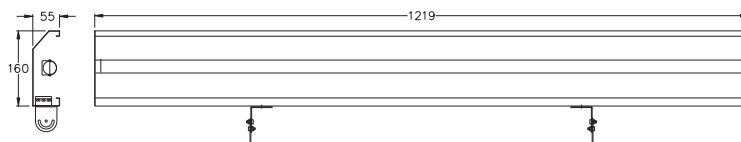



產品特色

- 高效率 >131lm/W
- 高流明 >3150lm
- 防眩光
- LED 壽命 >25,000 小時
- 無紫外光危害

產品應用

- 辦公室照明
- 教室照明
- 室內照明

## 黑板燈 4呎2管

產品技術規格



產品型號	FOC/T8/857/U/12Wx2/ESM/G (C)
功率(W)	24
尺寸(mm)	1219 x 160 x 55
效率(lm/w)	131
色溫 (K)	5700
亮度 (lm)	3150
演色性	≥ 80
電壓(V)	100~240VAC
操作溫度	0~40度

節能標章證書



燈具尺寸

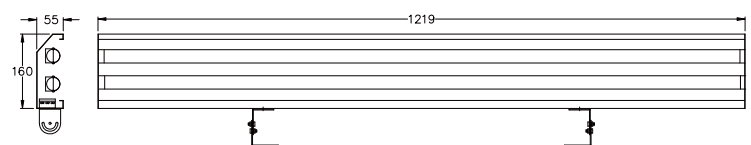



產品特色

- 高效率 >133lm/W
- 高流明 >3200lm
- 防眩光
- LED 壽命 >25,000 小時
- 無紫外光危害

產品應用

- 辦公室照明
- 教室照明

## 教室吊燈 4呎2管

產品技術規格



產品型號	FP/T8/857/U/12Wx2/ESM/G (C)
功率(W)	24
尺寸(mm)	1219 x 300 x 70
效率(lm/w)	133
色溫 (K)	5700
亮度 (lm)	3200
演色性	≥ 80
電壓(V)	100~240VAC
操作溫度	0~40度

節能標章證書



燈具尺寸

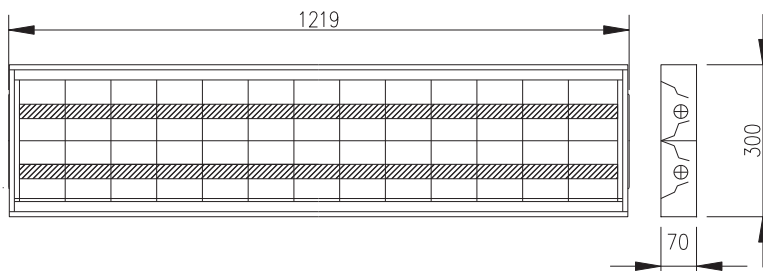



產品特色

- 高效率 >100lm/W
- 高流明 >2880lm
- 防眩光
- LED 壽命 >25,000 小時
- 無紫外光危害

產品應用

- 辦公室照明
- 教室照明

## 教室吊燈 4呎2管

產品技術規格

產品型號	FP/T8/857/U/14Wx2/ESM/G (C) FP/T8/865/U/14Wx2/ESM/G (C)	
功率(W)	28	
尺寸(mm)	1219 x 300 x 70	
效率(lm/w)	100	
色溫 (K)	5700	6500
亮度 (lm)	2880	
演色性	≥ 80	
電壓(V)	100~240VAC	
操作溫度	0~40度	



節能標章證書



燈具尺寸

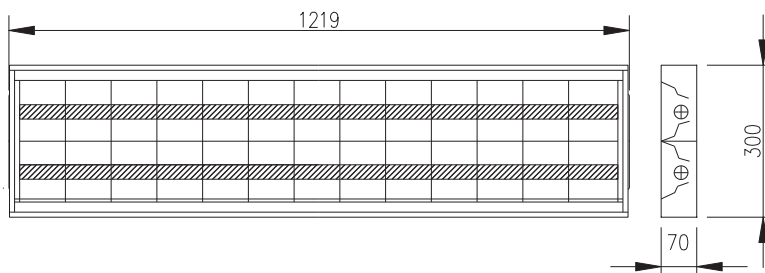





產品特色

- 高效能·薄型化·安裝容易
- 嵌入式·電源供應器外置·維修替換簡易
- 均勻發光·光線柔和
- 無紫外線或紅外線輻射

產品應用

- 室內照明
- 商業照明
- 辦公照明

## 平板燈 2呎x2呎

產品技術規格



產品型號	FOP/B/25W/14840/U/2X2/ESM FOP/B/25W/14857/U/2X2/ESM	
功率(W)	25	
尺寸(mm)	600 x 600 x 32	
效率(lm/w)	140	
色溫 (K)	4000	5700
亮度 (lm)	3500	
演色性	≥ 80	
電壓(V)	100~240VAC	
操作溫度	0~40度	

節能標章證書



燈具尺寸

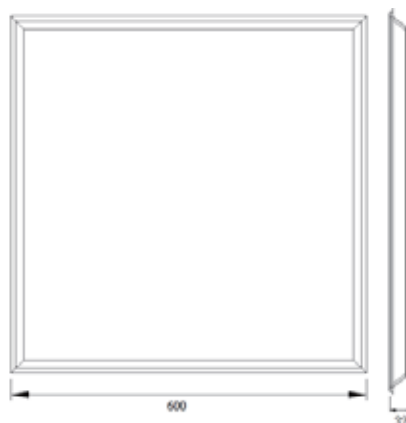



產品特色

- 立體式通風對流設計，煙囪式散熱
- 燈具透氣、乾燥、不起霧
- 過熱和過電壓過電流保護設計，高功率因數設計
- 鋁油壓成型，重量輕，表面特殊噴塗處理
- 防水防塵等級可達 IP67

產品應用

- 體育館、倉庫照明
- 加油站、商場
- 展覽館等照明場所

## 天井燈

### 產品技術規格

產品型號	FDH/SU-UF/150W/857/U/ESM
功率(W)	150
尺寸(mm)	Ø 400 X 195
效率(lm/w)	150
色溫 (K)	5700
亮度 (lm)	22500
發光角度(度)	60 / 90 / 120
電壓(V)	100~240VAC
操作溫度	0度~45度



### 節能標章試驗報告



天井燈節能標章試驗報告  
(主型式)

測試標準：天井燈節能標章能源效率標準與標示方法(111年版)  
 收件日期：112年06月16日  
 測試日期：112年06月19日至112年10月25日

1. 報告發行日期：112年11月20日
2. 報告編號：E23091603
3. 本試驗報告僅供參考。
4. 測試樣品由專業檢定員檢定，試驗結果僅對送樣樣品負責。
5. 本試驗報告未經檢定員或檢定員簽名，並不保證其準確性或完整性，但全部檢驗條件。
6. 本試驗報告中所有數據均係根據測試結果或儀器顯示之數值。
7. 本試驗報告不保證對其他相關產品之性能或測試結果。

報告簽署人：



Page 1 of 16

### 燈具尺寸

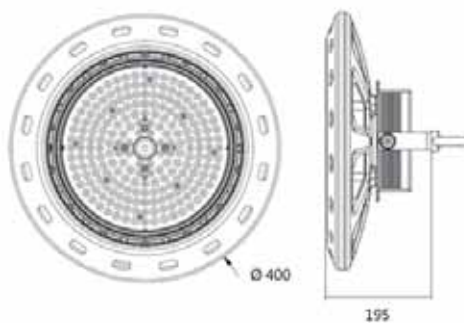



產品特色

- 高光效 >120 Lm/W
- 高亮度 >1560 Lm
- 無紫外線及紅外線輻射

產品應用

- 室內照明
- 商業照明
- 辦公照明

## 6吋崁燈

產品技術規格



產品型號	FCR/J/13W/830/U/150/ESM FCR/J/13W/840/U/150/ESM FCR/J/13W/865/U/150/ESM		
功率(W)	13		
尺寸(mm)	Ø180 x 48		
效率(lm/w)	120	123	123
色溫 (K)	3000	4000	6500
亮度 (lm)	1560	1600	1600
演色性	> 80		
電壓(V)	100~240VAC		
操作溫度	0~40度		

節能標章證書



燈具尺寸

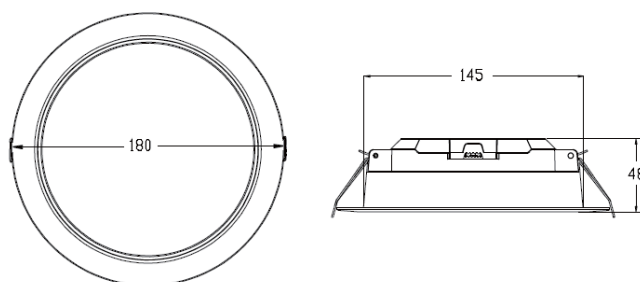



產品特色

- 高光效 >120 Lm/W
- 高亮度 >1800 Lm
- 無紫外線及紅外線輻射

產品應用

- 室內照明
- 商業照明
- 辦公照明

## 8吋崁燈

產品技術規格



產品型號	FCR/J/15W/830/U/200/ESM FCR/J/15W/840/U/200/ESM FCR/J/15W/865/U/200/ESM		
功率(W)	15		
尺寸(mm)	Ø230 x 48		
效率(lm/w)	120	126	126
色溫 (K)	3000	4000	6500
亮度 (lm)	1800	1900	1900
演色性	> 80		
電壓(V)	100~240VAC		
操作溫度	0~40度		

節能標章證書



燈具尺寸

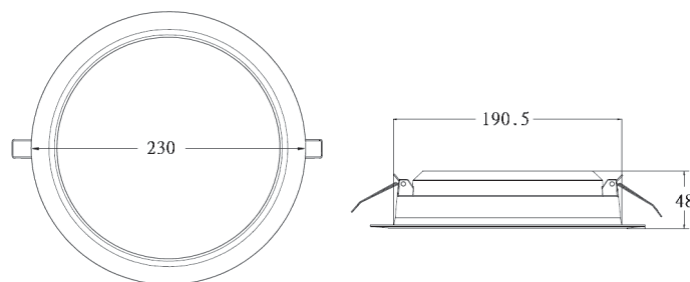



產品特色

- 高光效 >120 Lm/W
- 高亮度 >850 Lm
- 無紫外線及紅外線輻射

產品應用

- 室內照明
- 櫥櫃照明
- 間接照明

## 支架燈 2呎

產品技術規格

產品型號	FBT/T5/B/7W/830/U/2ft/ESM FBT/T5/B/7W/840/U/2ft/ESM FBT/T5/B/7W/857/U/2ft/ESM		
功率(W)	7		
尺寸(mm)	603 x 35.5 x 22		
效率(lm/w)	121	128	128
色溫 (K)	3000	4000	5700
亮度 (lm)	850	900	900
演色性	≥ 80		
電壓(V)	100~240VAC		
操作溫度	-20~40度		
串接數	10支		



節能標章證書



燈具尺寸

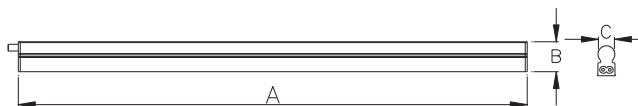

(A X B X C):  
603mm\*35.5mm\*22mm (2ft)



產品特色

- 高光效 >120 Lm/W
- 高亮度 >1700 Lm
- 無紫外線及紅外線輻射

產品應用

- 室內照明
- 櫥櫃照明
- 間接照明

## 支架燈 4呎

產品技術規格

產品型號	FBT/T5/B/14W/830/U/4ft/ESM FBT/T5/B/14W/840/U/4ft/ESM FBT/T5/B/14W/857/U/4ft/ESM		
功率(W)	14		
尺寸(mm)	1185 x 35.5 x 22		
效率(lm/w)	121	128	128
色溫 (K)	3000	4000	5700
亮度 (lm)	1700	1800	1800
演色性	≥ 80		
電壓(V)	100~240VAC		
操作溫度	-20~40度		
串接數	10支		



節能標章證書



燈具尺寸

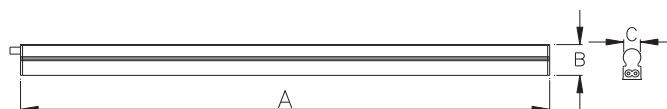

(A X B X C):  
1185mm\*35.5mm\* 22mm (4ft)

# 商業服務業節能設備汰換補助

因應 2050 年淨零轉型，經濟部今 ( 113 ) 年續提供 10 億元補助，協助商業服務業汰換營業場所使用能源之老舊設備，以提升節電效率。

- ◆補助項目購買期間：自中華民國 113 年 1 月 1 日起至中華民國 113 年 12 月 31 日止。
- ◆申請補助期間：自中華民國 113 年 2 月 1 日起至中華民國 113 年 12 月 31 日止。
- 惟經濟部得視經費支應情形提前公告停止受理申請補助。

本要點補助對象為符合下列條件者：

## 1 申請單位之營業項目或事業類型符合下列之一：

- 1、依法辦理公司登記、商業登記、有限合夥登記，或無上述登記而有稅籍登記之營利事業，且其稅籍登記之營業項目符合附件一。
- 2、符合附件二所列之事業類型，且已取得目的事業主管機關核發之開業執照、登記或立案證書(明)等相關文件。
- 3、其他經本部認定之情形。

附件一、補助申請適用行業別

通用行業及其稅務行業標準分類項目及代碼明細表

稅務行業標準分類大類	子類
G 批發及零售業	含中類編碼(即六碼營業項目中前二碼)為 45-48 之各子類
H 運輸及倉儲業	含中類編碼(即六碼營業項目中前二碼)為 49-54 之各子類
I 住宿及餐飲業	含中類編碼(即六碼營業項目中前二碼)為 55-56 之各子類
J 出版、影音製作、傳播及資訊服務業	含中類編碼(即六碼營業項目中前二碼)為 58-63 之各子類
K 金融及保險業	含中類編碼(即六碼營業項目中前二碼)為 64-66 之各子類
L 不動產業	含中類編碼(即六碼營業項目中前二碼)為 67-68 之各子類
M 專業、科學及技術服務業	含中類編碼(即六碼營業項目中前二碼)為 69-76 之各子類
N 支援服務業	含中類編碼(即六碼營業項目中前二碼)為 77-82 之各子類
O 公共行政及國防；強制性社會安全	含中類編碼(即六碼營業項目中前二碼)為 83-84 之各子類
P 教育業	含中類編碼(即六碼營業項目中前二碼)為 85 之各子類
Q 醫療保健及社會工作服務業	含中類編碼(即六碼營業項目中前二碼)為 86-88 之各子類
R 藝術、娛樂及休閒服務業	含中類編碼(即六碼營業項目中前二碼)為 90-93 之各子類
S 其他服務業	含中類編碼(即六碼營業項目中前二碼)為 94-96 之各子類

附件一

附件二

符合商業服務業之事業類型

事業類型	佐證文件
醫事機構、托嬰中心、長照機構、早期療育機構、老人福利機構、兒少福利安置及教養機構、身心障礙福利機構	依衛生福利部公示之單位，免另佐證。
演藝團體	立案證明。
短期補習班、兒童課後照顧服務中心、教保服務機構、各級學校	依教育部公示之單位，免另佐證。
民宿業	依交通部觀光署公示之單位，免另佐證。
汽車駕駛人訓練機構	依交通部公路局公示之單位，免另佐證。
政府機關	依行政院公示之單位，免另佐證。
執業事務所	登記證明。

附件二

## 2 申請單位須為非歇業或解散狀態

## 3 改善場域除取得有效觀光工廠標章者外，不得為製造工廠。

## 4 申請補助汰換節能設備之項目於當年度已獲得本要點或其他政府補助者，不得於同一年度再次申請本補助。

前項申請單位依統一編號或依主管機關核發之合法證明文件所載之字號為證。

### 補助項目：

◆補助包含「空調」、「電冰箱」、「瓦斯爐」、「**照明燈具**」、「熱水器」及「冷凍櫃(箱)」等六種產品，並以新品為限。

◆照明燈具項目：

限發光二極體(LED)之各式照明燈具，需經能源署發給**節能標章**使用證書且在有效期限內之「發光二極體平板燈具」、「天井燈」、「筒燈及嵌燈」、「出口及避難指示燈」、「室內照明燈具」、「辦公室及營業場所燈具」及「室內停車場智慧照明」等7項產品。

產品廠牌、型號以經濟部「節能標章」網站 (<https://www.energylabel.org.tw>) 載明者為限。

### 補助額度：

◆每一申請單位補助設備當年度合計以**新臺幣五十萬元**為補助上限；申請單位如以總公司(機構)或分公司(機構)分別提出申請，同一公司(機構)補助金額合計以新臺幣五百萬元為上限。

◆每單項設備補助含稅**購置金額百分之五十**，惟照明燈具每具以**新臺幣五百元**為補助上限，且本補助措施不補助單獨購買的LED燈泡。

◆企業可以按照實際營運需求，於當年度分次提出申請。

### 申請流程：

#### 01 申請階段



檢附申請書及相關文件

文件不齊備則於系統寄發退件通知

#### 02 審查階段

(設備型號、安裝地址、發票收執聯等正確性)



不通過，會通知業者七日內補件  
若未能完成補件逕行駁回

#### 03 撥款結案



審查合格後發送通知即撥款

#### 退件規定

文件不齊備者一律退件，但受理截止前可重新送件

文件不齊備包含：未依規定上傳應備文件、申請書或合法回收切結書為用印或文件缺漏。

#### 補件規定

◆原則上電子郵件通知寄達七日內補正。

◆無法補正或逾期末補正者駁回申請。

註：文件齊備之業者，方能成案進入**實質審查**程序。



設備汰換補助要點

以上補助說明及辦法僅供參考，詳細申請辦法及內容以經濟部商業發展署計畫網站公告為主



輕鋼架

下單料號	型號	牌價	頁數
LM00008004	FOR/Tbar/T8/840/U/6Wx3/ESM/G (C)	\$3,050	4
LM00008005	FOR/Tbar/T8/857/U/6Wx3/ESM/G (C)	\$3,050	4
LM00008006	FOR/Tbar/T8/865/U/6Wx3/ESM/G (C)	\$3,050	4
LM00008007	FOR/Tbar/T8/840/U/6Wx4/ESM/G (C)	\$3,500	5
LM00008008	FOR/Tbar/T8/857/U/6Wx4/ESM/G (C)	\$3,500	5
LM00008009	FOR/Tbar/T8/865/U/6Wx4/ESM/G (C)	\$3,500	5
LM00008010	FOR/Tbar/T8/840/U/12Wx2/ESM/G (C)	\$3,800	6
LM00008011	FOR/Tbar/T8/857/U/12Wx2/ESM/G (C)	\$3,800	6
LM00008012	FOR/Tbar/T8/865/U/12Wx2/ESM/G (C)	\$3,800	6
LM00008013	FOR/Tbar/T8/840/U/12Wx3/ESM/G (C)	\$4,900	7
LM00008014	FOR/Tbar/T8/857/U/12Wx3/ESM/G (C)	\$4,900	7
LM00008015	FOR/Tbar/T8/865/U/12Wx3/ESM/G (C)	\$4,900	7

工事燈

下單料號	型號	牌價	頁數
LM00008611	FBW/Working/T8/857/U/6Wx1/ESM/G (C)	\$1,000	8
LM00008520	FBW/Working/T8/857/U/6Wx2/ESM/G (C)	\$1,500	9
LM00008612	FBW/Working/T8/857/U/12Wx1/ESM/G (C)	\$1,250	10
LM00008419	FBW/Working/T8/857/U/12Wx2/ESM/G (C)	\$1,850	11

山型燈

下單料號	型號	牌價	頁數
LM00008613	FBM/Wedge/T8/857/U/6Wx1/ESM/G (C)	\$850	12
LM00008614	FBM/Wedge/T8/857/U/6Wx2/ESM/G (C)	\$1,400	13
LM00008615	FBM/Wedge/T8/857/U/12Wx1/ESM/G (C)	\$1,200	14
LM00008616	FBM/Wedge/T8/857/U/12Wx2/ESM/G (C)	\$1,800	15

微波感應山型燈

下單料號	型號	牌價	頁數
LM00007189	FBM/Wedge/T8/857/277/15Wx1/RAD/ESM	\$3,050	16
LM00007190	FBM/Wedge/T8/857/277/15Wx2/RAD/ESM	\$5,300	17

微波感應工事燈

下單料號	型號	牌價	頁數
LM00007187	FBW/Working/T8/857/277/15Wx1/RAD/ESM	\$3,150	18
LM00007188	FBW/Working/T8/857/277/15Wx2/RAD/ESM	\$5,400	19

黑板燈

下單料號	型號	牌價	頁數
LM00008617	FOC/T8/857/U/12Wx1/ESM/G (C)	\$3,300	20
LM00008618	FOC/T8/857/U/12Wx2/ESM/G (C)	\$3,940	21

教室吊燈

下單料號	型號	牌價	頁數
LM00008002	FP/T8/857/U/12Wx2/ESM/G (C)	\$4,050	22
LM00006271	FP/T8/857/U/14Wx2/ESM/G (C)	\$3,450	23
LM00006274	FP/T8/865/U/14Wx2/ESM/G (C)	\$3,450	23

平板燈

下單料號	型號	牌價	頁數
LM00008288	FOP/B/25W/14840/U/2X2/ESM	\$2,500	24
LM00008289	FOP/B/25W/14857/U/2X2/ESM	\$2,500	24

天井燈

下單料號	型號	牌價	頁數
LM00009857	FDH/SU-UF/150W/857/U/ESM	\$26,500	25

嵌燈

下單料號	型號	牌價	頁數
LM00007644	FCR/J/13W/830/U/150/ESM	\$1,150	26
LM00007645	FCR/J/13W/840/U/150/ESM	\$1,150	26
LM00007647	FCR/J/13W/865/U/150/ESM	\$1,150	26
LM00007652	FCR/J/15W/830/U/200/ESM	\$1,750	27
LM00007653	FCR/J/15W/840/U/200/ESM	\$1,750	27
LM00007655	FCR/J/15W/865/U/200/ESM	\$1,750	27

支架燈

下單料號	型號	牌價	頁數
LM00007662	FBT/T5/B/7W/830/U/2ft/ESM	\$1,000	28
LM00007663	FBT/T5/B/7W/840/U/2ft/ESM	\$1,000	28
LM00007664	FBT/T5/B/7W/857/U/2ft/ESM	\$1,000	28
LM00007666	FBT/T5/B/14W/830/U/4ft/ESM	\$1,250	29
LM00007667	FBT/T5/B/14W/840/U/4ft/ESM	\$1,250	29
LM00007668	FBT/T5/B/14W/857/U/4ft/ESM	\$1,250	29

# EVERLIGHT

# EVERLIGHT

# EVERLIGHT

# EVERLIGHT

# EVERLIGHT® 億光LED照明

億光智能科技股份有限公司

EVERLIGHT INTELLIGENCE TECHNOLOGY CO., LTD.

23860 新北市樹林區中華路6之8號5樓  
5F, No.6-8, Zhonghua Rd., Shulin Dist., New Taipei City, Taiwan 23860  
TEL : +886-2-2685-6688 FAX : +886-2-2685-6880

[www.everlightlighting.com](http://www.everlightlighting.com)