

LED DR. BRIGHT

2026 LIGHTING COLLECTION

照明 · 設計 · 生活



Contents

1. 目次
2. 產品認證書
- 3.~ 16. LED 吸頂燈 系列
17. LED 壁切四段調色 系列
18. LED 防潮吸頂/壁掛兩用燈 系列
19. 太陽能戶外燈 系列
20. LED 紅外線感應 系列
21. LED 穩壓球泡燈 大象 系列
22. LED 大瓦數球泡燈挑高 系列
23. LED 球泡燈 系列
24. LED 飛碟燈 系列
25. LED 超薄崁燈 系列
26. LED 防眩高功率崁燈 系列
27. LED 防水崁燈 系列
28. LED 免安杯燈 水晶燈 系列
29. LED 智慧調光 系列
31. LED T8玻璃燈管/T5全塑支架燈 系列
32. LED 超薄平板燈 系列
33. LED 軌道燈 系列
35. LED 投光燈 天井燈 系列
36. LED 吸頂燈扇 系列
37. LED 北歐光氛 系列



獲得多項國家認證

買的放心 用的安心

The grid displays 24 certificates of recognition and patents, organized as follows:

- Row 1:** Six RTEC (Republic of China Technological Evaluation Center) certificates for various lighting products.
- Row 2:** Six TAF (Taiwan Accreditation Center) certificates for lighting products.
- Row 3:** Three TAF certificates, followed by three Republic of China Patent Office (R.O.C. Patent Office) certificates for patents related to lighting technology.
- Row 4:** Three Republic of China Patent Office certificates, followed by three Republic of China Patent Office certificates for patents related to lighting technology.



覓光

以「靜覓」為靈感，重新定義光的層次。
採用雙層燈罩結構，讓光線在柔和之間緩緩擴散，
消弭刺眼眩光，留住最舒服的亮度。
每一道光，都如呼吸般自然、純淨。

在覓光之下，空間不再只是明亮，
而是有溫度、有節奏、有設計的生活光感。



LED 吸頂燈 系列



防塵防水



簡易安裝



RoHS



適用電壓
100~240
Vac



通過
CNS認證



A-1 | **A-3**
52W三段調光 | 72W遙控多段
覓光

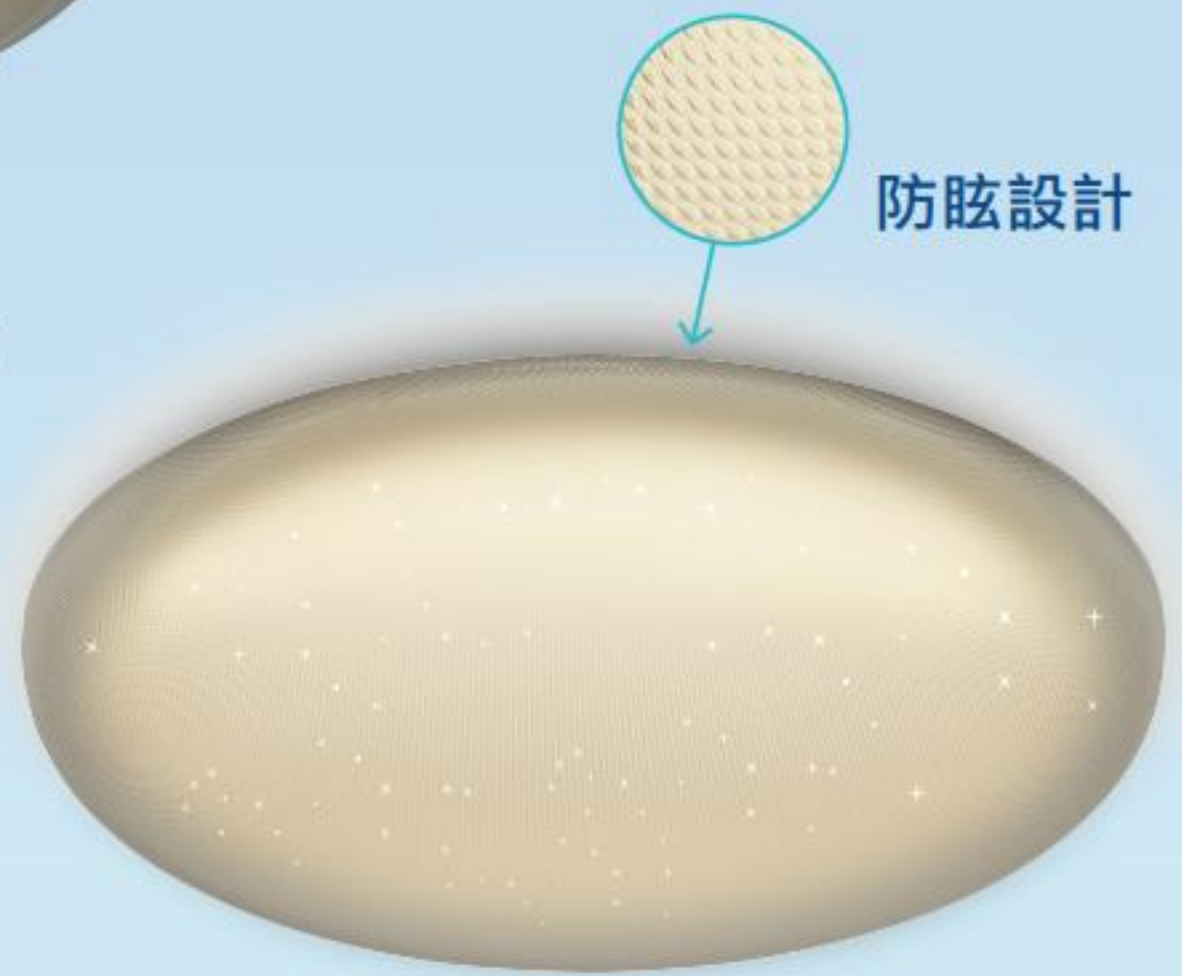

A-2 | **A-4**
52W三段調光 | 72W遙控多段
潤光



白光 F6500



自然光 F4000



黃光 F3000



小夜燈 2200K

項次	功能/款式	建議坪數	功率	色溫	光通量(帶罩)	防護等級	底座	產品尺寸	牌價
A-1	覓光 三色溫 三段調光 100%/50%/2200K小夜燈	4~5坪	52W	F6500 F4000 F3000	5000LM (Max) 2200K(小夜燈)	IP54	GX53圓形 專利底座	Φ400*92±5mm	\$3,800
A-2	潤光 三色溫 三段調光 100%/50%/2200K小夜燈	4~5坪	52W	F6500 F4000 F3000	5000LM (Max) 2200K(小夜燈)	IP54	GX53圓形 專利底座	Φ400*115±5mm	\$3,800
A-3	覓光 遙控多段 調光調色 2200K小夜燈	7~9坪	72W	F6500 F4000 F3000	9360LM (Max) 2200K(小夜燈)	IP54	新水壺頭 專利底座	Φ500x115±5mm	\$7,500
A-4	潤光 遙控多段 調光調色 2200K小夜燈	7~9坪	72W	F6500 F4000 F3000	9360LM (Max) 2200K(小夜燈)	IP54	新水壺頭 專利底座	Φ500x105±5mm	\$7,500

6大安心防護!

	亮博士產品	他牌產品
第一道 防蚊蟲	獨家專利技術，蚊蟲無法輕易飛入燈體內。	蚊蟲容易飛入燈體內殘存，會形成燈罩上的髒污與黑斑。
第二道 防塵設計	通過IP54防塵、防水測試，灰塵不易穿入燈體內，且易於清潔。	無防塵設計，使用一段時間，燈體內會有灰塵髒污堆積。
第三道 防水設計	通過IP54防塵、防水測試，適用於浴廁等，潮濕場域。	無防水等級，潮濕場域使用，燈具壽命受限，甚至可能短路或著火。
第四道 防鏽設計	燈體與底座，皆使用通過耐燃測試塑料生產，無鏽蝕問題。	使用鋁材或鐵材，在台灣潮濕環境中，易於掉漆鏽蝕，甚至損壞結構而脫落。
第五道 防震設計	燈體與底座，皆通過2倍負重測試，地震搖晃，不至於鬆脫或龜裂。	許多產品使用薄板成形，固定後，如遇搖晃，薄板易於變形鬆脫，造成危險。 Danger
第六道 防觸電	燈體與底座，皆使用不導電塑料生產，無觸電問題。 Safety	許多產品使用鐵、鋁材料，易因短路，而有觸電危險。 Danger

專利 快裝快拆 結構設計!

圓形底座 專利證號 M526646 M597030

STEP ①



將底座電線與市電電線連接後，將底座鎖固於天花板。

STEP ②

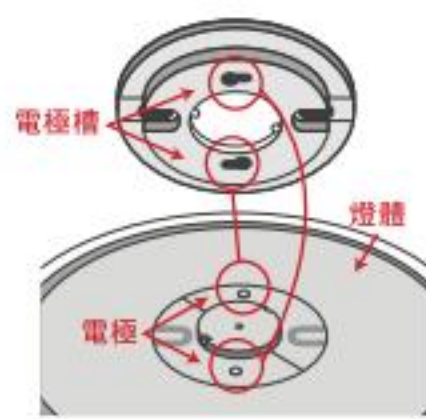

將燈體後方電極，對準底座電極槽，水平往上接合。

STEP ③

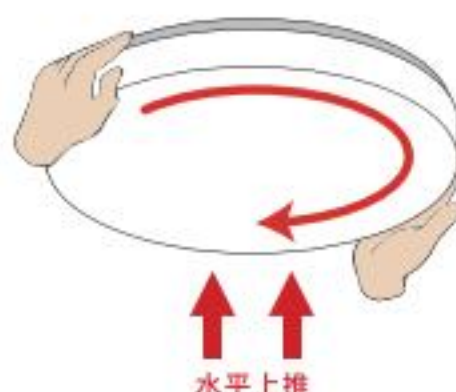

水平上推，並順時針旋轉卡緊。



新水壺頭底座 專利證號 M579247 M596847

STEP ①



將底座電線與市電電線連接後，將底座鎖固於天花板。

STEP ②



將底座鋼索扣環，扣住燈體後方扣槽。

STEP ③



燈體扣槽位置對準鋼索出線孔，水平往上。將燈體卡點對準底座卡槽接合。

STEP ④

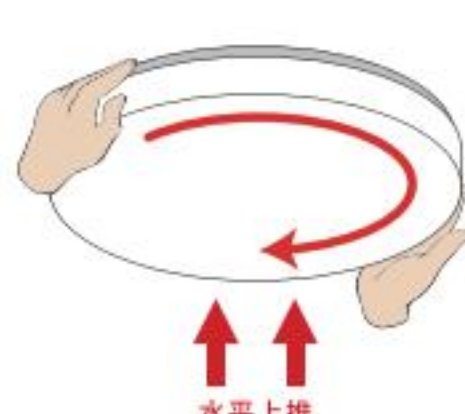

水平上推，並順時針旋轉卡緊。



新版吸頂燈功能介紹!

牆壁開關四段調色



※備註：① 開燈後7秒內未切換，記憶當下色溫。 ② 牆壁開關切換與遙控控制系統分開。
③ 牆壁開關四段調色功能+小夜燈，只有56.8W開運吸頂燈、新版60W吸頂燈、35W、90W、120W等調光調色款式。

新版遙控器功能介紹

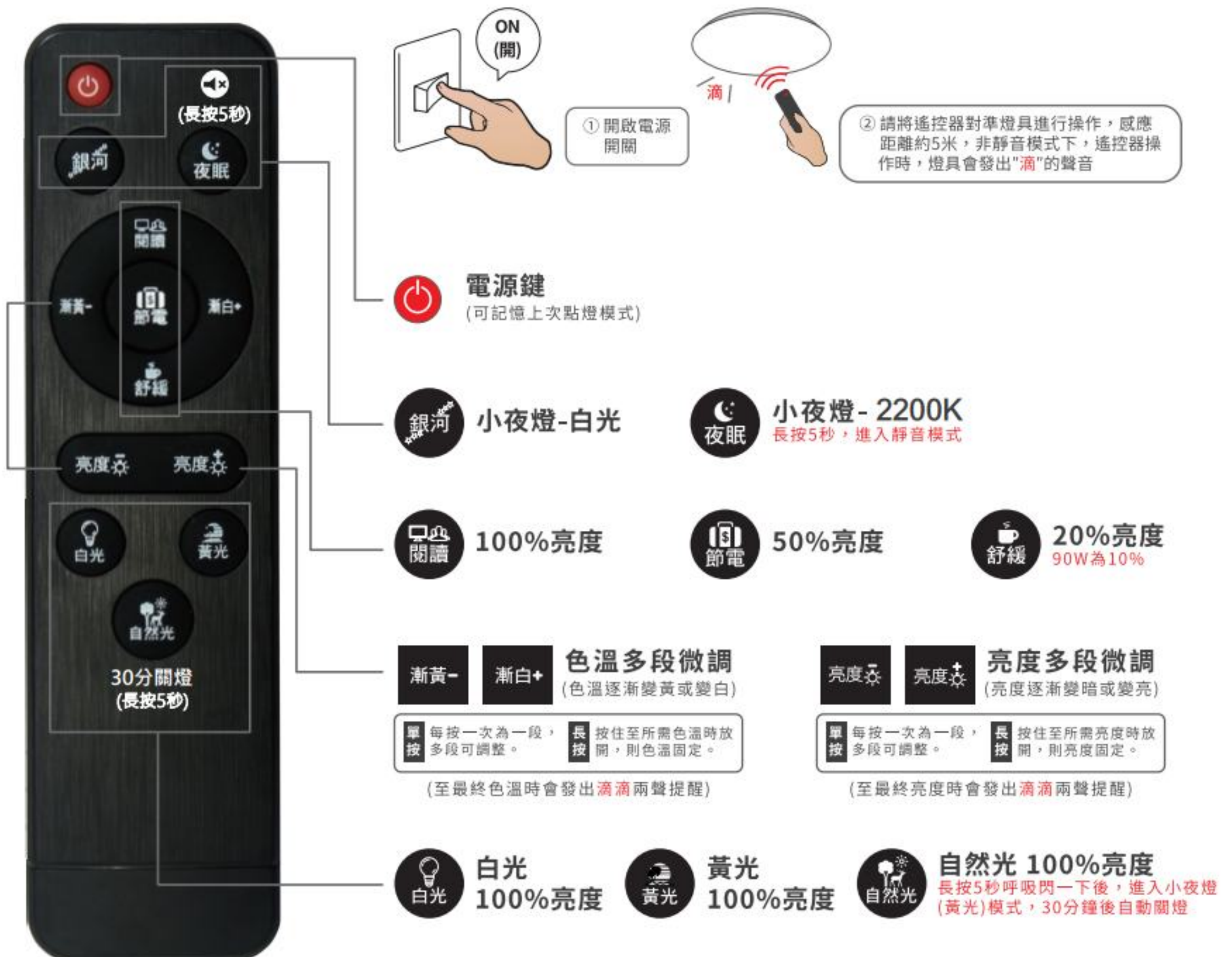

LED 吸頂燈

讓每一次回家，都被光輕輕擁抱

底座



項次	功能/款式	建議坪數	功率	色溫	光通量(帶罩)	防護等級	底座	產品尺寸	牌價
A-5	澹漪款 單色 + 小夜燈 2200K小夜燈	8~10坪	90W	F6500 F4000	9000Lm 9000Lm	IP50	新水壺頭 專利底座	Ø720x146±5mm	\$8,500
A-6	澹漪款 遙控多段 調光調色 2200K小夜燈	8~10坪	90W	F6500 F4000 F3000	10400Lm (Max.)	IP50	新水壺頭 專利底座	Ø720x146±5mm	\$11,000

LED 開運吸頂燈 系列



防塵防水



簡易安裝



RoHS



適用電壓
100~240
Vac



通過
CNS認證



A-7 | A-8
51.8W | 56.8W

底座

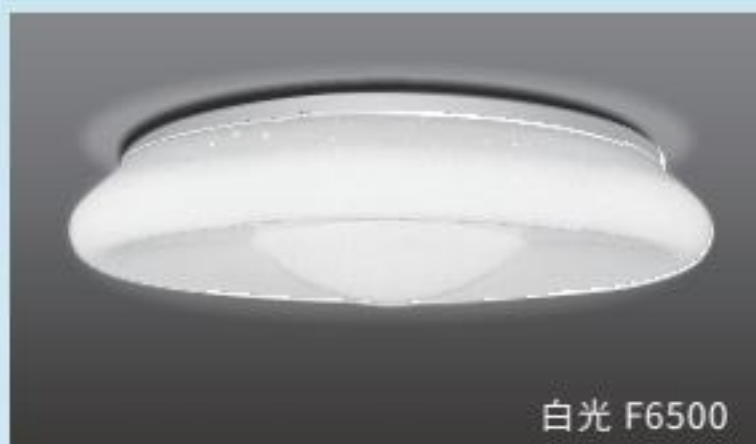

白光 F6500

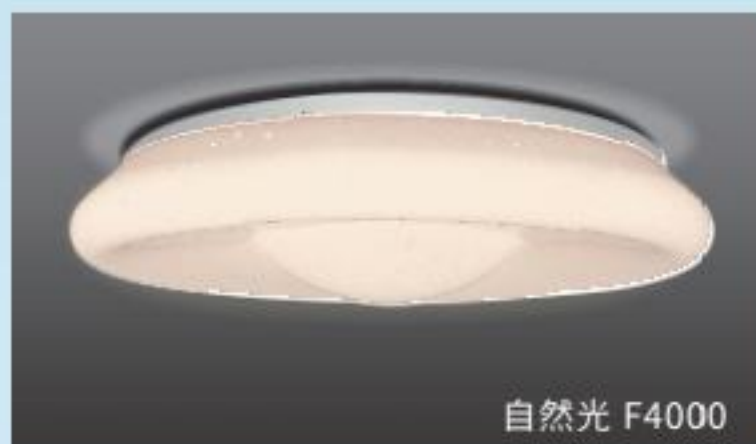

自然光 F4000

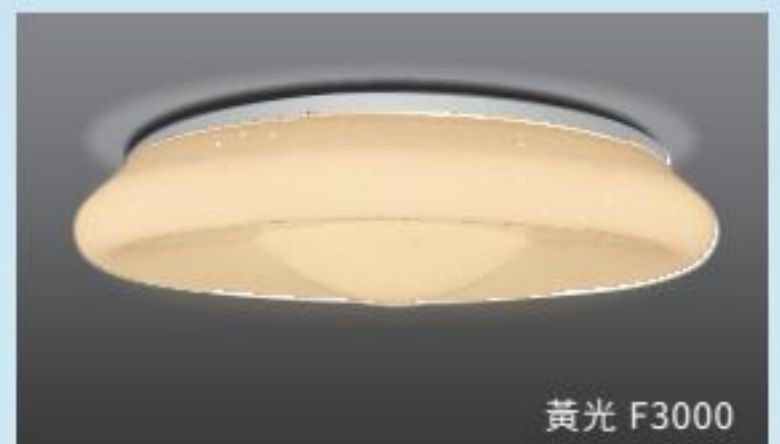

黃光 F3000

項次	功能/款式	建議坪數	功率	色溫	光通量(帶罩)	防護等級	底座	產品尺寸	牌價
A-7	開運燈 單色	5~7坪	51.8W	F6500 F4000 F3000	5200Lm	IP54	GX53圓形 專利底座	Ø415x113±5mm	\$2,680
A-8	開運燈 遙控多段 調光調色 2200K小夜燈	5~7坪	56.8W	F6500 F4000 F3000	5680Lm (Max.)	IP54	GX53圓形 專利底座	Ø415x113±5mm	\$5,280

開運遙控器功能介紹



超旺財氣設計

專利證號 I831699 D226831

元寶開運

元寶外型圓弧修飾, 具有「處事圓融, 廣結善緣」之意

聚寶加持

元寶圖樣朝中心匯集, 具有「海納百川, 招財進寶」之意。

文公尺開運尺寸

進寶 招財進寶 益利 增加財資利祿 六合 天地四方, 合和美滿
寶庫 金銀財寶聚集



LED 抑菌吸頂燈



B-1
18W 星空



B-2
28W 星空



B-3
60W 晨曦

底座



B-1~B-2



B-3

科技奈米抗菌塗層

開燈可增加塗層抗菌效果
24小時持續抑菌



項次	功能/款式	建議坪數	功率	色溫	光通量(帶罩)	防護等級	底座	產品尺寸	牌價
B-1	星空 單色	1~2坪	18W	F6500	1600Lm	IP54	GX53圓形 專利底座	Ø253x80±5mm	\$890
B-2	星空 三色溫	2~3坪	28W	F6500 F4000 F3000	2800Lm 2800Lm 2800Lm	IP54	GX53圓形 專利底座	Ø320x95±5mm	\$1,290
B-3	晨曦 遙控多段 調光調色	6~8坪	60W	F6500 F4000 F3000	7800Lm 7800Lm 7800Lm	IP50	新水壺頭 專利底座	Ø515x110±5mm	\$7,500



抑菌qrcode

甲醛去除率 **24.2%**
空氣中細菌去除率 **17.7%**
肺炎鏈球菌抑菌率 **33.3%**

測試時間：4小時

測試時間：1小時

測試時間：1小時

LED 抑菌系列 守護家人健康



項次	功能/款式	建議坪數	功率	色溫	光通量(帶罩)	產品尺寸	牌價
B-4	球泡燈	1~2坪	10W	F4000	1200Lm	Ø60x118±5mm	\$299
B-5	平板燈	3~4坪	40W	F6500 F4000	4000Lm	600x600x35±5mm	\$1,590

適用多種空間 6道安心防護



1. 抑制細菌與病毒的生長

SGS實驗證明，塗層有效降低空氣中細菌與病毒的活性，並抑制其生長。

2. 預防黴菌孳生

SGS實驗證明，塗層可以有效預防黴菌繁殖。

3. 去除空氣中的甲醛

SGS實驗證明，塗層可以持續分解空氣中的甲醛，淨化空氣。

4. 防水IP54/IP50

通過IP54防水測試，適用於浴廁等，潮濕場域。

5. 無紫外線

獨家技術，無須紫外光，即可觸動光觸媒。

6. 表面無塵

永久有效，開燈可增加抑菌效果。



LED 星空吸頂燈 系列



底座



C-1~C-5



C-6~C-9



白光 F6500



自然光 F4000

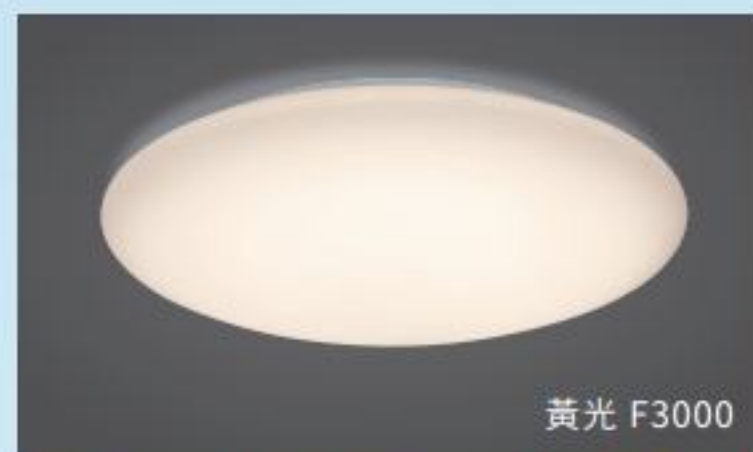

黃光 F3000

項次	功能/款式	建議坪數	功率	色溫	光通量(帶罩)	防護等級	底座	產品尺寸	牌價
C-1	單色	1~2坪	18W	F6500 F3000	1600Lm 1600Lm 1600Lm	IP54	GX53圓形 專利底座	Ø253x80±5mm	\$599
C-2	三色溫	2~3坪	28W	F6500 F4000 F3000	2800Lm 2800Lm 2800Lm	IP54	GX53圓形 專利底座	Ø320x95±5mm	\$799
C-3	遙控多段 調光調色 2200K小夜燈	3~4坪	35W	F6500 F4000 F3000	3500Lm 3500Lm 3500Lm	IP54	GX53圓形 專利底座	Ø320x95±5mm	\$1,200
C-4	三色溫 三段調光 100%/50% 2200K小夜燈	4~6坪	50W	F6500 F4000 F3000	5000Lm 5000Lm 5000Lm	IP54	GX53圓形 專利底座	Ø400x95±5mm	\$1,800
C-5	遙控多段 調光調色 2200K小夜燈	4~6坪	50W	F6500 F4000 F3000	5000Lm (Max.)	IP54	GX53圓形 專利底座	Ø400x95±5mm	\$3,600
C-6	遙控多段 調光調色 2200K小夜燈	6~8坪	60W	F6500 F4000 F3000	7800Lm (Max.)	IP50	新水壺頭 專利底座	Ø520x105±5mm	\$5,000
C-7	單色 + 2200K小夜燈	8~10坪	90W	F6500 F4000	9000Lm 9000Lm	IP50	新水壺頭 專利底座	Ø720x146±5mm	\$8,500
C-8	遙控多段 調光調色 2200K小夜燈	10~12坪	90W	F6500 F4000 F3000	10400Lm (Max.)	IP50	新水壺頭 專利底座	Ø720x146±5mm	\$11,000
C-9	遙控多段 調光調色 2200K小夜燈	12坪以上	120W	F6500 F4000 F3000	15000Lm (Max.)	IP50	新水壺頭 專利底座	Ø720x146±5mm	\$16,000 新上市

LED 星鑽吸頂燈 系列



防塵防水



簡易安裝



RoHS

 適用電壓
100~240
Vac

 通過
CNS認證



底座



D-1~D-5

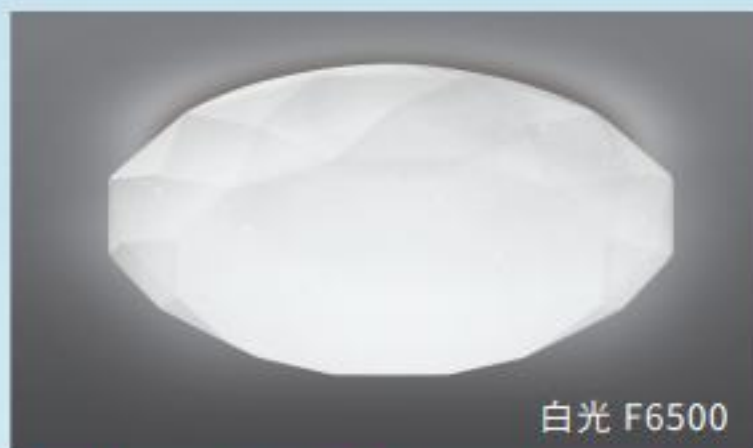

D-6~D-9



白光 F6500

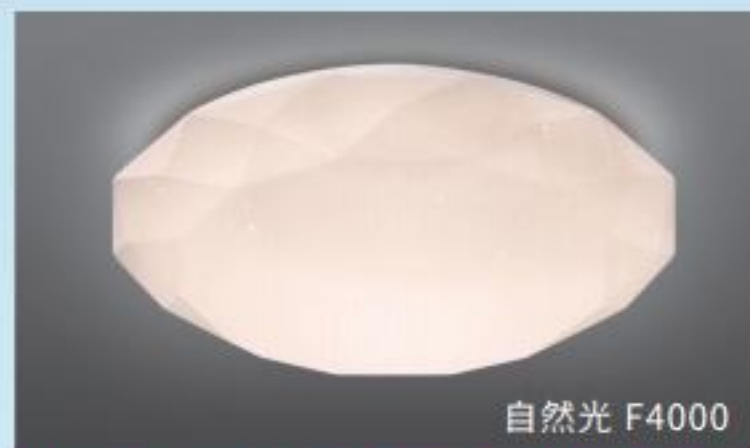

自然光 F4000

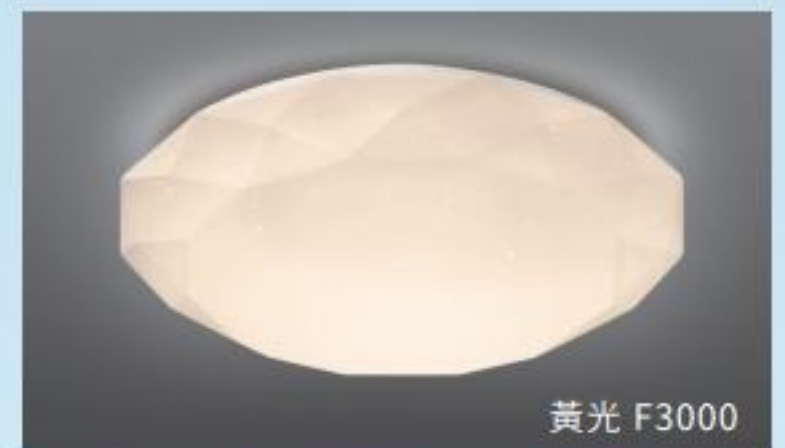

黃光 F3000

項次	功能/款式	建議坪數	功率	色溫	光通量(帶罩)	防護等級	底座	產品尺寸	牌價
D-1	單色	1~2坪	18W	F6500 F3000	1600Lm 1600Lm 1600Lm	IP54	GX53圓形 專利底座	Ø253x80±5mm	\$599
D-2	三色溫	2~3坪	28W	F6500 F4000 F3000	2800Lm 2800Lm 2800Lm	IP54	GX53圓形 專利底座	Ø320x95±5mm	\$799
D-3	遙控多段 調光調色 2200K小夜燈	3~4坪	35W	F6500 F4000 F3000	3500Lm 3500Lm 3500Lm	IP54	GX53圓形 專利底座	Ø320x95±5mm	\$1,200
D-4	三色溫 三段調光 100%/50% 2200K小夜燈	4~6坪	50W	F6500 F4000 F3000	5000Lm 5000Lm 5000Lm	IP54	GX53圓形 專利底座	Ø400x95±5mm	\$1,800
D-5	遙控多段 調光調色 2200K小夜燈	4~6坪	50W	F6500 F4000 F3000	5000Lm (Max.)	IP54	GX53圓形 專利底座	Ø400x95±5mm	\$3,600
D-6	遙控多段 調光調色 2200K小夜燈	6~8坪	60W	F6500 F4000 F3000	7800Lm (Max.)	IP50	新水壺頭 專利底座	Ø520x105±5mm	\$5,000
D-7	單色 + 2200K小夜燈	8~10坪	90W	F6500 F4000	9000Lm 9000Lm	IP50	新水壺頭 專利底座	Ø720x146±5mm	\$8,500
D-8	遙控多段 調光調色 2200K小夜燈	10~12坪	90W	F6500 F4000 F3000	10400Lm (Max.)	IP50	新水壺頭 專利底座	Ø720x146±5mm	\$11,000
D-9	遙控多段 調光調色 2200K小夜燈	12坪以上	120W	F6500 F4000 F3000	15000Lm (Max.)	IP50	新水壺頭 專利底座	Ø720x146±5mm	\$16,000 新上市

LED 滿月吸頂燈 系列



防塵防水



簡易安裝



RoHS



適用電壓



通過 CNS 認證



底座

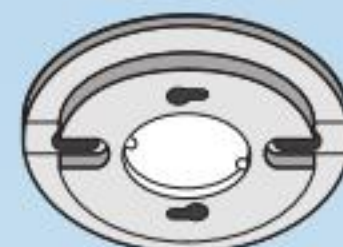

E-1~E-5



E-6~E-9



白光 F6500

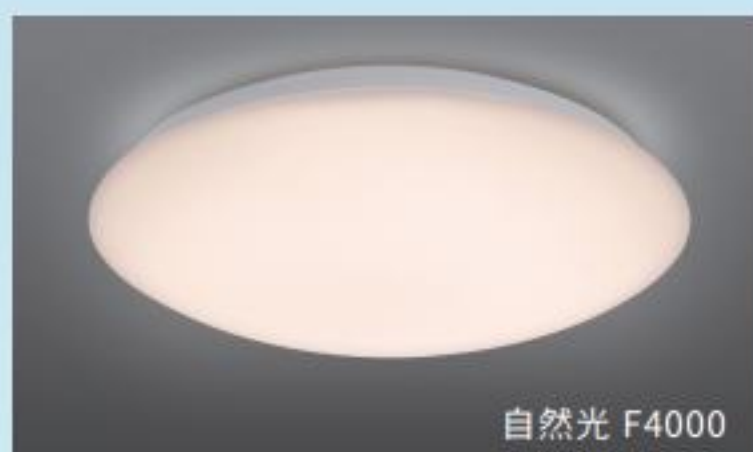

自然光 F4000

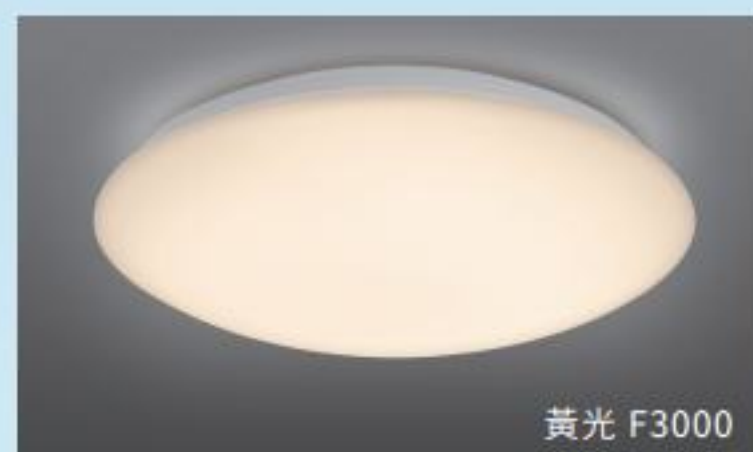

黃光 F3000

項次	功能/款式	建議坪數	功率	色溫	光通量(帶罩)	防護等級	底座	產品尺寸	牌價
E-1	單色	1~2坪	18W	F6500 F3000	1600Lm 1600Lm 1600Lm	IP54	GX53圓形 專利底座	Ø253x80±5mm	\$599
E-2	三色溫	2~3坪	28W	F6500 F4000 F3000	2800Lm 2800Lm 2800Lm	IP54	GX53圓形 專利底座	Ø320x95±5mm	\$799
E-3	遙控多段 調光調色 2200K小夜燈	3~4坪	35W	F6500 F4000 F3000	3500Lm 3500Lm 3500Lm	IP54	GX53圓形 專利底座	Ø320x95±5mm	\$1,200
E-4 昕圓滿	三色溫 三段調光 100%/50% 2200K小夜燈	4~6坪	50W	F6500 F4000 F3000	5000Lm 5000Lm 5000Lm	IP54	GX53圓形 專利底座	Ø400x95±5mm	\$1,800
E-5 昕圓滿	遙控多段 調光調色 2200K小夜燈	4~6坪	50W	F6500 F4000 F3000	5000Lm (Max.)	IP54	GX53圓形 專利底座	Ø400x95±5mm	\$3,600
E-6	遙控多段 調光調色 2200K小夜燈	6~8坪	60W	F6500 F4000 F3000	7800Lm (Max.)	IP50	新水壺頭 專利底座	Ø520x105±5mm	\$5,000
E-7	單色 + 2200K小夜燈	8~10坪	90W	F6500 F4000	9000Lm 9000Lm	IP50	新水壺頭 專利底座	Ø720x146±5mm	\$8,500
E-8	遙控多段 調光調色 2200K小夜燈	10~12坪	90W	F6500 F4000 F3000	10400Lm (Max.)	IP50	新水壺頭 專利底座	Ø720x146±5mm	\$11,000
E-9	遙控多段 調光調色 2200K小夜燈	12坪以上	120W	F6500 F4000 F3000	15000Lm (Max.)	IP50	新水壺頭 專利底座	Ø720x146±5mm	\$16,000 新上市

LED 吸頂燈 系列



防塵防水



簡易安裝



RoHS



適用電壓
100~240
Vac



通過
CNS認證



F-1 15W蛋糕 | F-2 28W蛋糕



F-3 20W日系



F-4 50W晨曦

底座

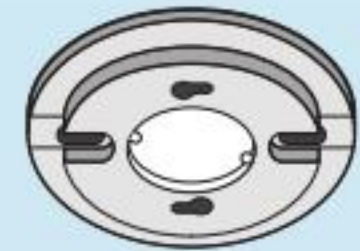

白光 F6500

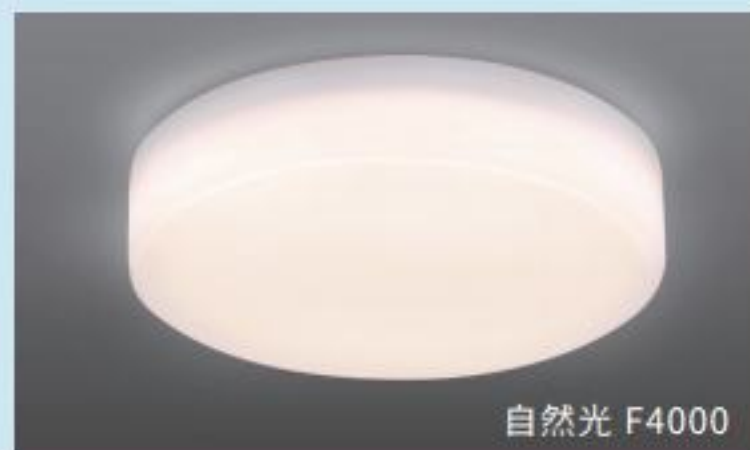

自然光 F4000

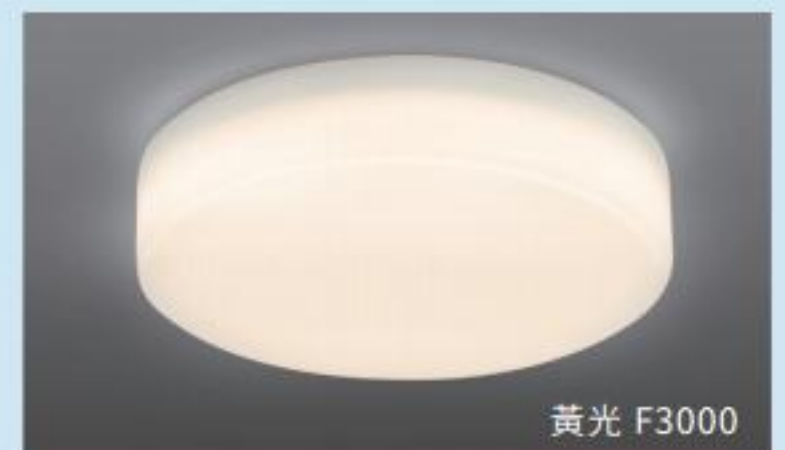

黃光 F3000

項次	功能/款式	建議坪數	功率	色溫	光通量(帶罩)	防護等級	底座	產品尺寸	牌價
F-1	蛋糕款 單色	1~2坪	15W	F6500 F4000 F3000	1600Lm 1600Lm 1500Lm	IP54	GX53圓形 專利底座	Ø220x70±5mm	\$399
F-2	蛋糕款 三色溫	2~3坪	28W	F6500 F4000 F3000	2800Lm 2800Lm 2800Lm	IP54	GX53圓形 專利底座	Ø280x86±5mm	\$699
F-3	日系款 單色	1~2坪	20W	F6500 F4000 F3000	2000Lm 2000Lm 1900Lm	IP54	GX53圓形 專利底座	Ø250x68±5mm	\$900
F-4	晨曦款 三色溫 三段調光 100%/50%/2200K小夜燈	4~6坪	50W	F6500 F4000 F3000	5000LM (Max) 2200K(小夜燈)	IP54	GX53圓形 專利底座	Φ400*115±5mm	\$1,800 新品上市

LED 吸頂燈 系列



防塵防水

簡易安裝

RoHS

適用電壓

通過 CNS 認證



H-1
恆宇



H-2
森境



H-3
晨曦

底座



白光 F6500

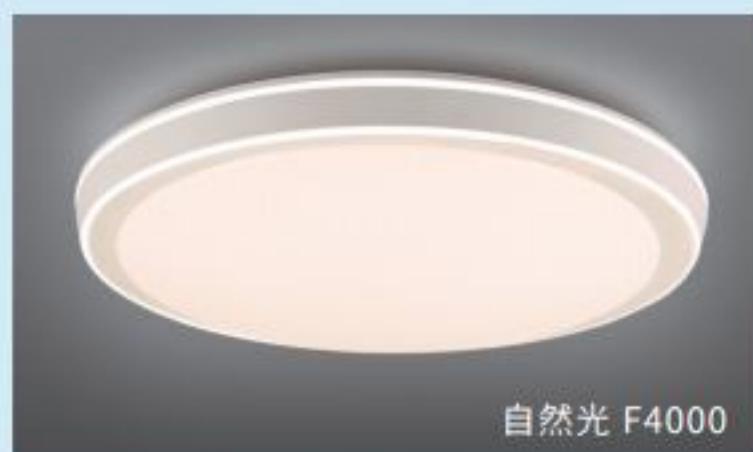

自然光 F4000



黃光 F3000

項次	功能/款式	建議坪數	功率	色溫	光通量(帶罩)	防護等級	底座	產品尺寸	牌價
H-1	恆宇 遙控多段 調光調色	6~8坪	60W	F6500 F4000 F3000	7800LM (Max) 2200K(小夜燈)	IP50	新水壺頭 專利底座	Ø515x110±5mm	\$6,500
H-2	森境-柚木色 遙控多段 調光調色	6~8坪	60W	F6500 F4000 F3000	7800LM (Max) 2200K(小夜燈)	IP50	新水壺頭 專利底座	Ø500x100±5mm	\$7,350
H-3	晨曦 遙控多段 調光調色	6~8坪	60W	F6500 F4000 F3000	7800LM (Max) 2200K(小夜燈)	IP50	新水壺頭 專利底座	Ø515x110±5mm	\$6,500

LED 吸頂燈 系列



防塵防水



簡易安裝



RoHS



適用電壓
100~240
Vac



通過
CNS認證



H-5
晨光

底座



H-4
銀耀



H-6
森沐

項次	功能/款式	建議坪數	功率	色溫	光通量(帶罩)	防護等級	底座	產品尺寸	牌價
H-4	銀耀 遙控多段 調光調色	6~8坪	60W	F6500 F4000 F3000	7800LM (Max) 2200K(小夜燈)	IP50	新水壺頭 專利底座	Ø500x100±5mm	\$6,500 新上市
H-5	晨光 遙控多段 調光調色	6~8坪	60W	F6500 F4000 F3000	7800LM (Max) 2200K(小夜燈)	IP50	新水壺頭 專利底座	Ø490x95±5mm	\$6,500 新上市
H-6	森沐 遙控多段 調光調色	6~8坪	60W	F6500 F4000 F3000	7800LM (Max) 2200K(小夜燈)	IP50	新水壺頭 專利底座	Ø500x100±5mm	\$6,500 新上市

LED壁切四段調色系列



I-1
55W 日系



I-2
55W 晨曦



I-3
13W 球泡

底座



牆壁開關切換



※備註：開燈後5秒內未切換，記憶當下色溫。

吸頂燈

項次	功能/款式	建議坪數	功率	色溫	光通量(帶罩)	防護等級	底座	產品尺寸	牌價
I-1	日系款 牆壁開關 四段調色 2200K小夜燈	4~6坪	55W	F6500 F4000 F3000	5500Lm (Max.)	IP54	GX53圓形 專利底座	Ø380x114±5mm	\$2,500
I-2	晨曦款 牆壁開關 四段調色 2200K小夜燈	4~6坪	55W	F6500 F4000 F3000	5500Lm (Max.)	IP54	GX53圓形 專利底座	Ø395x85±5mm	\$2,500

球泡燈

項次	功率	取代市售	色溫	光通量	光效	壽命	燈頭	產品尺寸	牌價
I-3	13W 牆壁開關 四段調色 2200K小夜燈	23W螺旋	F6500 F4000 F3000	1560Lm (Max.)	120Lm/W	15000H	E27	Ø60x124±5mm	\$350

LED 防潮吸頂/壁掛兩用燈 系列



IP66防水 · 防潮 · 三色隨心換



J-1-1
15W防潮燈



J-2-1
15W防潮燈



J-3-1
15W戶外壁燈



J-2-1
15W防潮燈



J-2-1
15W防潮燈



J-4-1
24W戶外壁燈

LED 防潮燈安裝說明 ※安裝前請先關閉電源，並且穿戴絕緣手套。

STEP 1

首先將支架固定在牆壁上。

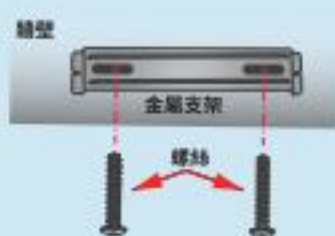

STEP 2

市電插入防潮燈快插頭。



市電插入快插頭後，請向後拉拉看，以確保電線有夾緊。

STEP 3

撥到想要的色溫。

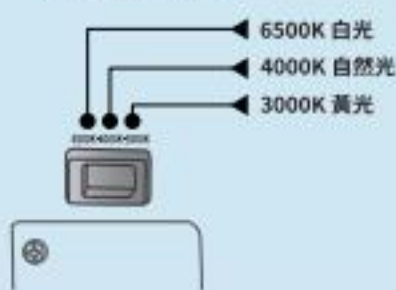

STEP 4

燈座插槽對準引掛扣位。



建議組裝前，請將電線塞進配線盒內。

STEP 5

安裝說明通用機型。

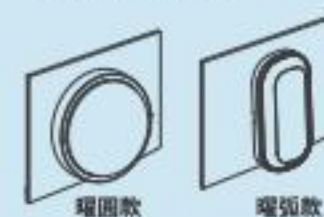

項次	功能/款式	建議坪數	功率	色溫	光通量(帶罩)	防護等級	底座	產品尺寸	牌價
J-1-1	防潮燈 曜弧白/曜弧黑 三色溫	1~2坪	15W	F6500 F4000 F3000	1500Lm	IP66	快拆金屬支架	Ø205x105±5mm	\$390
J-2-1	防潮燈 曜圓白/曜圓黑 三色溫	1~2坪	15W	F6500 F4000 F3000	1500Lm	IP66	快拆金屬支架	L181xW81xH47±5mm	\$490
J-3-1	戶外壁燈 黑影圓 三色溫	1~2坪	15W	F6500 F4000 F3000	1000Lm	IP66	快拆金屬支架	Ø170x170±5mm	\$590
J-4-1	戶外壁燈 黑影方 三色溫	1~2坪	24W	F6500 F4000 F3000	1800Lm	IP66	快拆金屬支架	L260xW120xH100±5mm	\$790

太陽能戶外燈系列



守護你的夏季電費



J-5
2.8W戶外庭院燈



J-6
1.6W戶外壁燈

4種智慧照明模式

智慧感應調光模式

可連續使用約20小時。
前30分鐘以100%亮度
照明，接著自動降為
50%持續至；第3小時，
之後轉為10%長效微光
模式。

全亮模式(100%)

照明時間約 4-5 小時。

省電模式(50%)

使用時間約 8-10 小時。

長效微光模式(10%)

續航時間可達 40-50 小時。



項次	功能/款式	建議坪數	功率	色溫	光通量(帶罩)	防護等級	電池	產品尺寸	牌價
J-5	戶外庭院燈 太陽能 月華黑 雙色溫	1坪	2.8W	F6500 F3000	75/150/300 Lm	IP65	18650 1800mAh *2pcs	Ø250x770±5mm	\$2,400
J-6	戶外壁燈 太陽能 曦光黑 雙色溫	1坪	1.6W	F6500 F3000	50/100/200 Lm	IP65	18650 1800mAh *2pcs	Ø158x236±5mm	\$1,400



插地



壁掛

J-7
1.8W戶外照樹燈

項次	功能/款式	建議坪數	功率	色溫	光通量(帶罩)	防護等級	電池	產品尺寸	牌價
J-7	戶外照樹燈 太陽能 曦光黑 雙色溫	1坪	1.8W	F6500 F3000	200 Lm	IP65	18650 1800mAh *2pcs	L179*W100*H150mm	\$1,500

LED 紅外線感應系列



K-1
15W 蛋糕



K-2
12W 飛碟



K-3
15W 嵌燈



適用電壓



簡易安裝



紅外線感應











第一代紅外線感應

100°大範圍感應，感應距離約3-4公尺。進入感應範圍內，即刻亮燈，偵測不到人體活動60秒內自動熄滅。

項次	功能/款式	建議坪數	功率	色溫	光通量(帶罩)	防護等級	底座	產品尺寸	牌價
K-1	第一代紅外線感應吸頂燈款	1~2坪	15W	F6500	1600Lm	功率因數 0.5	GX53圓形專利底座	Ø220x70±5mm	\$1,180
項次	功能/款式	取代市售	功率	色溫	光通量(帶罩)	光效	燈頭	產品尺寸	牌價
K-2	紅外線感應飛碟燈款	 19W 螺旋	12W	F6500 F4000 F3000	1055Lm 1055Lm 1055Lm	88Lm/W	E27	Ø137x80±5mm	\$450
項次	功能/款式	功率	色溫	光通量	光效	壽命	開孔尺寸	產品尺寸	牌價
K-3	紅外線感應嵌燈款	15W	F6500 F4000 F3000	1300Lm 1300Lm 1200Lm	87Lm/W 87Lm/W 80Lm/W	15000H	Ø15cm	Ø187x45±5mm	\$480

LED 穩壓球泡燈 大象系列



項次	功率	取代市售	色溫	光通量	光效	壽命	燈頭	產品尺寸	牌價
L-1	3W	 5W 螺旋	F6500 F3000	345Lm 345Lm	115Lm/W 115Lm/W	15000H	E27	Ø45x84±5mm	\$75
L-2	5W	 10W 螺旋	F6500 F3000	575Lm 575Lm	115Lm/W 115Lm/W	15000H	E14 / E27	Ø50x93±5mm Ø50x91±5mm	\$80
L-3	7.5W	 14W 螺旋	F6500 F3000	860Lm 860Lm	115Lm/W 115Lm/W	15000H	E27	Ø55x100±5mm	\$95
L-4	10W	 19W 螺旋	F6500 F4000 F3000	1200Lm 1200Lm 1150Lm	120Lm/W 120Lm/W 115Lm/W	15000H	E27	Ø60x118±5mm	\$100
L-5	13W	 27W 螺旋	F6500 F4000 F3000	1560Lm 1560Lm 1495Lm	120Lm/W 120Lm/W 115Lm/W	15000H	E27	Ø60x118±5mm	\$129
L-6	16W	 28W 螺旋	F6500 F4000 F3000	1920Lm 1920Lm 1840Lm	120Lm/W 120Lm/W 115Lm/W	15000H	E27	Ø70x137±5mm	\$149
L-7	20W	 36W 螺旋	F6500 F4000 F3000	2400Lm 2400Lm 2300Lm	120Lm/W 120Lm/W 115Lm/W	15000H	E27	Ø70x148±5mm	\$299
L-8	25W	 45W 螺旋	F6500 F4000 F3000	3000Lm 3000Lm 2875Lm	120Lm/W 120Lm/W 115Lm/W	15000H	E27	Ø90x184±5mm	\$349

LED 大瓦數球泡燈挑高系列



項次	功能/款式	功率	取代市售	色溫	光通量	光效	電壓	燈頭	產品尺寸	牌價
M-1	球泡燈	35W	80W 螺旋	F6500 F4000 F3000	4600Lm	131Lm/W	全電壓	E27	Ø120x212±5mm	\$499
M-2	球泡燈	42W	105W 螺旋	F6500 F4000 F3000	6000Lm 6000Lm 5600Lm	143Lm/W 143Lm/W 133Lm/W	全電壓	E27 E40	Ø130x230±5mm Ø130x240±5mm	\$599
M-3	球泡燈 防水款	80W	200W 水銀燈	F6500 F3000	11000Lm 9000Lm	138Lm/W 113Lm/W	全電壓	E27 E40	Ø152x251±5mm Ø152x259±5mm	\$1,299
M-4	大球泡 T115	40W	螺旋 85W	F6500 F4000 F3000	4800Lm 4800Lm 4800Lm	120Lm/W 120Lm/W 120Lm/W	全電壓	E27	Ø115*H162±5mm	\$540
M-5	大球泡 T135	50W	螺旋 105W	F6500 F4000 F3000	6000Lm 6000Lm 6000Lm	120Lm/W 120Lm/W 120Lm/W	全電壓	E27	Ø135*H184±5mm	\$750
M-6	大球泡 V190	105W	水銀燈 200W	F6500 F4000	13000Lm 13000Lm	124Lm/W 124Lm/W	AC100~277V	E40	Ø190*H275mm	\$3,500 新上市
M-7	大球泡 V230	145W	水銀燈 300W	F6500 F4000	18200Lm 18200Lm	126Lm/W 126Lm/W	AC100~277V	E40	Ø230*H306mm	\$4,500 新上市
M-8	節標 大球泡 V190	120W	水銀燈 300W	F6500 F4000	18000Lm 18000Lm	150Lm/W	AC100~277V	E40	Ø190*H275mm	\$5,000 即將上市
M-9	節標 大球泡 V230	160W	水銀燈 400W	F6500 F4000	24000Lm 24000Lm	150Lm/W	AC100~277V	E40	Ø230*H306mm	\$5,500 即將上市



無藍光危害



低頻閃抑制



光生物安全



RoHS



通過
CNS 認證

LED 球泡燈 系列



項次	功能/款式	功率	取代市售	色溫	光通量	光效	壽命	燈頭	產品尺寸	牌價
N-1	Mini 燈泡	8.5W	14W 螺旋	F6500 F4000 F3000	900Lm 900Lm 900Lm	106Lm/W 106Lm/W 106Lm/W	15000H	E14 E27	Ø40x113±5mm Ø40x109±5mm	\$88
N-2	Mini 燈泡	14W	28W 螺旋	F6500 F4000 F3000	1800Lm 1800Lm 1650Lm	129Lm/W 129Lm/W 118Lm/W	15000H	E27	Ø45x146±5mm	\$152
N-3	Mini 燈泡	45W	85W 螺旋	F6500 F4000 F3000	6100Lm 6100Lm 5800Lm	136Lm/W 136Lm/W 129Lm/W	15000H	E27 E40	Ø105x254±5mm Ø105x264±5mm	\$702
N-4	圓形 燈泡	0.7W	鹵素 小夜燈	F6500 F3000	32Lm 32Lm	46Lm/W 46Lm/W	15000H	E27	Ø45x68±5mm	\$60
N-5	圓形 燈泡	0.7W	鹵素 小夜燈	紅光	4Lm	6Lm/W	-	E27	Ø45x68±5mm	\$60
N-6	GB95 燈泡	16W	21W省電燈泡	F6500 F3000	1920Lm 1760Lm	120Lm/W 110Lm/W	15,000h	E27	Ø95x169±5mm	\$280



無藍光危害



低頻閃抑制



光生物安全



RoHS



適用電壓



通過
CNS認證

LED 飛碟燈 系列



P-1
10W
日系

P-2
10W
星空

P-3
12.5W
聚光透鏡

項次	功能/款式	功率	取代市售	色溫	光通量	光效	燈頭	產品尺寸	牌價
P-1	日系	10W	19W 螺旋	F6500 F4000 F3000	1100Lm 1100Lm 1060Lm	110Lm/W 110Lm/W 106Lm/W	E27	Ø138x72.5±5mm	\$340
P-2	星空款	10W	19W 螺旋	F6500 F4000 F3000	1100Lm 1100Lm 1060Lm	110Lm/W 110Lm/W 106Lm/W	E27	Ø138x72.5±5mm	\$340
P-3	聚光透鏡款	12.5W	19W 螺旋	F6500 F3000	1055Lm 1055Lm	84Lm/W 84Lm/W	E27	Ø136x56.5±5mm	\$420



無藍光危害



低頻閃抑制



光生物安全



RoHS



適用電壓



通過
CNS認證

LED 超薄嵌燈 系列



Q-3
12W

Q-4
15W



Q-1-1 **Q-2-1**
5W 9W 透鏡



Q-1-2 **Q-2-2**
5W 9W 柔光



項次	功能/款式	功率	色溫	光通量	光效	壽命	開孔尺寸	聚光角度	產品尺寸	牌價
Q-1-1	透鏡 可調角度 三色溫	5W	F6500 F4000 F3000	450Lm 450Lm 450Lm	90Lm/W 90Lm/W 90Lm/W	15000H	Ø7.5cm	36°	Ø95x23.5±5mm	\$190
Q-1-2	柔光 可調角度 三色溫	5W	F6500 F4000 F3000	450Lm 450Lm 450Lm	90Lm/W 90Lm/W 90Lm/W	15000H	Ø7.5cm	36°	Ø95x23.5±5mm	\$190
Q-2-1	透鏡 可調角度 三色溫	9W	F6500 F4000 F3000	810Lm 810Lm 810Lm	90Lm/W 90Lm/W 90Lm/W	15000H	Ø9.5cm	36°	Ø112x28.5±5mm	\$245
Q-2-2	柔光 可調角度 三色溫	9W	F6500 F4000 F3000	810Lm 810Lm 810Lm	90Lm/W 90Lm/W 90Lm/W	15000H	Ø9.5cm	36°	Ø112x28.5±5mm	\$245
Q-3	超薄款	12W	F6500 F4000 F3000	1200Lm 1200Lm 1140Lm	100Lm/W 100Lm/W 95Lm/W	15000H	Ø12cm	—	Ø140x28±5mm	\$220
Q-4	超薄款	15W	F6500 F4000 F3000	1550Lm 1550Lm 1425Lm	103Lm/W 103Lm/W 95Lm/W	15000H	Ø15cm	—	Ø187x30±5mm	\$200



附加快接端子



無藍光危害



低頻閃抑制



光生物安全



RoHS



適用電壓



通過
CNS認證

LED 防眩 高功率 嵌燈系列



Q-5 Q-7
9W 14W



Q-6 Q-8
9W 14W

項次	功能/款式	功率	色溫	光通量	光效	壽命	開孔尺寸	聚光角度	眩光指數 UGR	產品尺寸	牌價
Q-5	溫潤白 三色溫	9W	F6500 F4000 F3000	700Lm 700Lm 700Lm	78Lm/W 78Lm/W 78Lm/W	15000H	Ø7.5cm	24°	UGR<12	Ø90x44±5mm	\$390
Q-6	尊爵黑 三色溫	9W	F6500 F4000 F3000	700Lm 700Lm 700Lm	78Lm/W 78Lm/W 78Lm/W	15000H	Ø7.5cm	24°	UGR<8	Ø90x44±5mm	\$390
Q-7	溫潤白 三色溫	14W	F6500 F4000 F3000	1100Lm 1100Lm 1100Lm	79Lm/W 79Lm/W 79Lm/W	15000H	Ø9.5cm	24°	UGR<12	Ø105*55±5mm	\$490
Q-8	尊爵黑 三色溫	14W	F6500 F4000 F3000	1100Lm 1100Lm 1100Lm	79Lm/W 79Lm/W 79Lm/W	15000H	Ø9.5cm	24°	UGR<8	Ø105*55±5mm	\$490



附加快接端子



無藍光危害



低頻閃抑制



光生物安全



RoHS



適用電壓



通過
CNS認證

LED 防水 崁燈 系列



LED 節標 崁燈 系列

項次	功能/款式	功率	色溫	光通量	光效	壽命	開孔尺寸	防護等級	產品尺寸	牌價
R-1	防水高光效	15W	F6500 F4000 F3000	1550Lm 1550Lm 1425Lm	103Lm/W 103Lm/W 95Lm/W	15000H	Ø15cm	IP65	Ø187x45±5mm	\$270
R-2	防水高光效	33W	F6500 F4000 F3000	2600Lm 2600Lm 2600Lm	79Lm/W 79Lm/W 79Lm/W	15000H	Ø20.5cm	IP65	Ø260x57±5mm	\$710
R-3	防水低眩	15W	F6500 F4000 F3000	1500Lm 1500Lm 1400Lm	100Lm/W 100Lm/W 93Lm/W	15000H	Ø15cm	IP65	Ø187x40±5mm	\$300 即將上市
R-4	單色節標	15W	F5700	2100Lm	140Lm/W	15000H	Ø15cm	IP20	Ø185x27±5mm	\$600 即將上市



附加快接端子



無藍光危害



低頻閃抑制



光生物安全



RoHS



適用電壓



通過
CNS認證

LED 免安杯燈 水晶燈 系列



S-1
5W
(GU5.3)



S-2
5W
(GU10)



S-3
5W
(E27)



S-4
8W
(E14)



S-5
5W
尖清



S-6
5W
拉尾

項次	功能/款式	功率	取代市售	色溫	光通量	光效	燈頭	光束角	產品尺寸	牌價
S-1	免安杯燈	5W	50W 鹵素燈	F6500 F4000 F3000	550Lm 550Lm 500Lm	110Lm/W 110Lm/W 100Lm/W	GU5.3	20°	Ø50x50±5mm	\$210
S-2	免安杯燈	5W	50W 鹵素燈	F6500 F4000 F3000	550Lm 550Lm 500Lm	110Lm/W 110Lm/W 100Lm/W	GU10	20°	Ø50x54±5mm	\$210
S-3	免安杯燈	5W	50W 鹵素燈	F6500 F4000 F3000	550Lm 550Lm 500Lm	110Lm/W 110Lm/W 100Lm/W	E27	20°	Ø50x56±5mm	\$210
S-4	免安杯燈	8W	50W 鹵素燈	F3000	550Lm 550Lm 500Lm	110Lm/W 110Lm/W 100Lm/W	E14	20°	Ø50x63.5±5mm	\$210

項次	功能/款式	功率	取代市售	色溫	光通量	光效	燈頭	產品尺寸	牌價
S-5	水晶燈 尖清款 白色	5W	40W 鎢絲燈	F6500 F4000 F3000	525Lm 525Lm 525Lm	105Lm/W 105Lm/W 105Lm/W	E14	Ø35x103±5mm	\$155
S-6	水晶燈 拉尾款 白色	5W	40W 鎢絲燈	F6500 F4000 F3000	525Lm 525Lm 525Lm	105Lm/W 105Lm/W 105Lm/W	E14	Ø35x121±5mm	\$155



無藍光危害



低頻閃抑制



光生物安全



RoHS



適用電壓



通過
CNS認證

LED 智慧調光 系列

Ra95
智慧調光



T-1
8.5W



T-2
15W



T-3
7W
尖清

T-4
7W
拉尾



T-5
12.5W



T-6
30W



T-9
15W



T-7
9W-2呎



T-8
18W-4呎

項次	功能/款式	功率	色溫	光通量	光效	燈頭	產品尺寸	牌價
T-1	Mini燈泡	8.5W	F6500 F3000	800Lm 720Lm	94Lm/W 85Lm/W	E27	Ø109x38.5±5mm	\$229
T-2	球泡燈	15W	F6500 F4000 F3000	1500Lm 1500Lm 1300Lm	100Lm/W 100Lm/W 87Lm/W	E27	Ø129x67±5mm	\$299
T-3	水晶燈 尖清款 金色	7W	F6500 F3000	400Lm	571Lm/W	E14	Ø118x38±5mm	\$249
T-4	水晶燈 拉尾款 金色	7W	F6500 F3000	400Lm	571Lm/W	E14	Ø145x38±5mm	\$249
T-5	聚光透鏡款	12.5W	F6500 F3000	960Lm 900Lm	77Lm/W 72Lm/W	E27	Ø136x56±5mm	\$499
T-6	飛碟燈 日系款	30W	F6500 F3000	2000Lm 1880Lm	67Lm/W 63Lm/W	E27	Ø200x95±5mm	\$799
T-7	T5支架燈 2呎	9W	F6500 F4000 F3000	850Lm 850Lm 750Lm	94Lm/W 94Lm/W 83Lm/W	2pin	22.5x33.8x560±5mm	\$349
T-8	T5支架燈 4呎	18W	F6500 F4000 F3000	1600Lm 1600Lm 1500Lm	89Lm/W 89Lm/W 83Lm/W	2pin	22.5x33.8x1160±5mm	\$429
T-9	嵌燈 Ø15cm	15W	F6500 F3000	1300Lm 1200Lm	81Lm/W 75Lm/W	—	Ø187x45±5mm	\$690

LIGHTNESS LED 智慧調光

高演色性 Ra95

 LIGHTNESS
還原物品最真實色彩

它牌產品
較暗無光彩



四大優勢

優勢
1

不需修改線路



優勢
2

不需加裝調光器



優勢
3

110V/220V電壓皆可使用



優勢
4

亮度5-100%自由調整



LED T8玻璃燈管 系列



U-1 6W | U-2 10W | U-3 20W

感應燈管運作流程說明



U-4 U-5 感應系列 16W

T8玻璃燈管

項次	功能/款式	功率	取代市售	色溫	光通量	光效	燈頭	產品尺寸	牌價
U-1	T8玻璃燈管 1呎	6W	10W 傳統燈管	F6500	660Lm	110Lm/W	G13	Ø27x330±5mm	\$92
U-2	T8玻璃燈管 2呎	10W	20W 傳統燈管	F6500 F4000 F3000	1200Lm 1200Lm 1100Lm	120Lm/W 120Lm/W 110Lm/W	G13	Ø27x580±5mm	\$99
U-3	T8玻璃燈管 4呎	20W	40W 傳統燈管	F6500 F4000 F3000	2400Lm 2400Lm 2200Lm	120Lm/W 120Lm/W 110Lm/W	G13	Ø27x1199±5mm	\$119
U-4	T8玻璃燈管 4呎 全減全亮	16W	40W 傳統燈管	F6500	2000Lm	125Lm/W	G13	Ø28x1198mm	\$480
U-5	T8玻璃燈管 4呎 微亮全亮	16W	40W 傳統燈管	F6500	2000Lm	120Lm/W	G13	Ø28x1198mm	\$480

LED T5全塑支架燈 系列



V-1 5W | V-2 10W | V-3 15W | V-4 20W

T5全塑支架燈

項次	功能/款式	功率	取代市售	色溫	光通量	光效	燈頭	產品尺寸	牌價
V-1	T5全塑支架燈 1呎	5W	8W 傳統T5	F6500 F4000 F3000	500Lm 500Lm 500Lm	100Lm/W 100Lm/W 100Lm/W	公母2pin	24x38x339±5mm	\$140
V-2	T5全塑支架燈 2呎	10W	14W 傳統T5	F6500 F4000 F3000	1000Lm 1000Lm 1000Lm	100Lm/W 100Lm/W 100Lm/W	公母2pin	24x38x600±5mm	\$140
V-3	T5全塑支架燈 3呎	15W	21W 傳統T5	F6500 F4000 F3000	1500Lm 1500Lm 1500Lm	100Lm/W 100Lm/W 100Lm/W	公母2pin	24x38x898±5mm	\$210
V-4	T5全塑支架燈 4呎	20W	28W 傳統T5	F6500 F4000 F3000	2000Lm 2000Lm 2000Lm	100Lm/W 100Lm/W 100Lm/W	公母2pin	24x38x1199±5mm	\$210



無藍光危害



低頻閃抑制



光生物安全



RoHS



適用電壓



通過 CNS 認證

LED 超薄平板燈 系列



W-1 40W 2呎x2呎 工程款

W-2 40W 2呎x2呎

W-3 25W 2呎x2呎



項次	功能/款式	功率	電壓	取代市售	色溫	光通量	光效	壽命	產品尺寸	牌價
W-1	工程款 2呎x2呎	40W	AC100-277V	傳統2呎x2呎 輕鋼架燈具	F6500 F4000 F3000	4000Lm 4000Lm 4000Lm	100Lm/W 100Lm/W 100Lm/W	15000H	600x600x35±5mm	\$850
W-2	2呎x2呎	40W	AC100-240V	傳統2呎x2呎 輕鋼架燈具	F6500 F4000 F3000	4800Lm 4800Lm 4800Lm	120Lm/W 120Lm/W 120Lm/W	15000H	600x600x36±5mm	\$800
W-3	節標 2呎x2呎	25W	AC100-240V	傳統2呎x2呎 輕鋼架燈具	F6500 F4000	3750Lm 3750Lm 3750Lm	150Lm/W 150Lm/W 150Lm/W	15000H	600x600x36±5mm	\$1,800



低眩光



適用電壓



通過
CNS 認證

LED 軌道燈 系列



X-1
8W 溫潤白



X-1
8W 尊爵黑



X-2
12W 溫潤白



X-2
12W 尊爵黑



X-3
20W 溫潤白



X-3
20W 尊爵黑



X-4
30W 溫潤白



X-4
30W 尊爵黑

項次	功能/款式	功率	聚光角度	色溫	光通量	光效	特色	產品尺寸	牌價
X-1	溫潤白/尊爵黑	8W	36°	F6500	640Lm	80Lm/W	類磁吸固定 雅緻設計感	41x83±5mm	\$270
				F4000	640Lm	80Lm/W			
				F3000	640Lm	80Lm/W			
X-2	溫潤白/尊爵黑	12W	36°	F6500	1080Lm	80Lm/W	類磁吸固定 雅緻設計感	50x130±5mm	\$400
				F4000	1080Lm	80Lm/W			
				F3000	1080Lm	80Lm/W			
X-3	溫潤白/尊爵黑	20W	36°	F6500	1800Lm	90Lm/W	類磁吸固定 雅緻設計感	65x158±5mm	\$730
				F4000	1800Lm	90Lm/W			
				F3000	1800Lm	90Lm/W			
X-4	溫潤白/尊爵黑	30W	36°	F6500	2700Lm	90Lm/W	類磁吸固定 雅緻設計感	75x180±5mm	\$1,100
				F4000	2700Lm	90Lm/W			
				F3000	2700Lm	90Lm/W			

撥切三色溫 軌道燈系列



軌道燈

項次	功能/款式	功率	聚光角度	色溫	光通量	光效	特色	產品尺寸	牌價
X-5	溫潤白/尊爵黑 三色溫	10W	36°	F6500 F4000 F3000	800Lm	80Lm/W	類磁吸固定 雅緻設計感	Φ147.4x54±5mm	\$390
X-6	溫潤白/尊爵黑 三色溫	15W	36°	F6500 F4000 F3000	1200Lm	80Lm/W	類磁吸固定 雅緻設計感	Φ162.4x54 ±5mm	\$450
X-7	溫潤白/尊爵黑 三色溫	20W	36°	F6500 F4000 F3000	1600Lm	80Lm/W	類磁吸固定 雅緻設計感	Φ171.9x63±5mm	\$790
X-8	溫潤白/尊爵黑 三色溫	30W	36°	F6500 F4000 F3000	2400Lm	80Lm/W	類磁吸固定 雅緻設計感	Φ217.4x76 ±5mm	\$1,300

軌道支架燈

項次	功能/款式	功率	顯指	色溫	光通量	光效	特色	產品尺寸	牌價
X-9	溫潤白/尊爵黑 三色溫	12W	Ra95	F6500 F4000 F3000	1440Lm	120Lm/W	低眩光 線條設計感	575x33x37±5mm	\$600
X-10	溫潤白/尊爵黑 三色溫	24W	Ra95	F6500 F4000 F3000	2880Lm	120Lm/W	低眩光 線條設計感	1175x33x37±5mm	\$1,000

LED 投光燈 天井燈 系列



Y-1
30W 感應



Y-2
30W



Y-3
50W



Y-4
100W



Y-5
150W

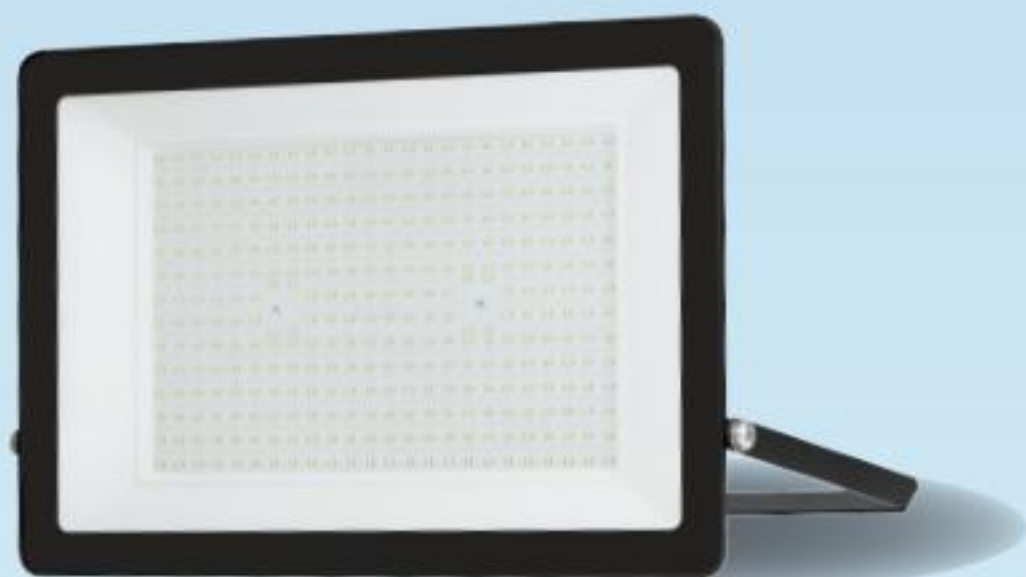

Y-6
200W



Y-7
200W天井燈

項次	功能/款式	功率	電壓	色溫	光通量	光效	防護等級	特色	產品尺寸	牌價
Y-1	感應式投光燈	30W	AC100-277V	F6500	3000Lm	100Lm/W	IP66	突波保護2KV 獨家散熱設計	190x190x27mm	\$920
Y-2	投光燈	30W	AC100-277V	F6500 F4000 F3000	3000Lm 3000Lm 3000Lm	100Lm/W 100Lm/W 100Lm/W	IP66	突波保護2KV 獨家散熱設計	189x132x27mm	\$540
Y-3	投光燈	50W	AC100-277V	F6500 F4000 F3000	5000Lm 5000Lm 5000Lm	100Lm/W 100Lm/W 100Lm/W	IP66	突波保護2KV 獨家散熱設計	239x167x27mm	\$800
Y-4	投光燈	100W	AC100-277V	F6500 F4000 F3000	10000Lm 10000Lm 10000Lm	100Lm/W 100Lm/W 100Lm/W	IP66	突波保護4KV 獨家散熱設計	339x230x31mm	\$1,400
Y-5	投光燈	150W	AC100-277V	F6500 F4000 F3000	15000Lm 15000Lm 15000Lm	100Lm/W 100Lm/W 100Lm/W	IP66	突波保護4KV 獨家散熱設計	405x273x31mm	\$2,000
Y-6	投光燈	200W	AC100-277V	F6500 F4000 F3000	20000Lm 20000Lm 20000Lm	100Lm/W 100Lm/W 100Lm/W	IP66	突波保護4KV 獨家散熱設計	508x317x35mm	\$2,800
Y-7	天井燈 三色溫	200W	AC100-277V	F6500 F4000 F3000	26000Lm	130Lm/W	IP65	高亮度 長壽命	Ø325 x H92mm	\$4,100



Y-8 防雷擊+防虹吸端子

項次	功能/款式	防護等級	特色	牌價
Y-8	防雷擊+ 防虹吸端子	10KV	突波保護10KV IP68	\$490

LED 吸頂燈扇 系列



Z-1
30W



Z-1-1



Z-1-2

項次	功能/款式	牌價
Z-1-1	E27 萬向配件 (搭配Z-1使用)	\$200
Z-1-2	軌道配件 (搭配Z-1使用)	\$200

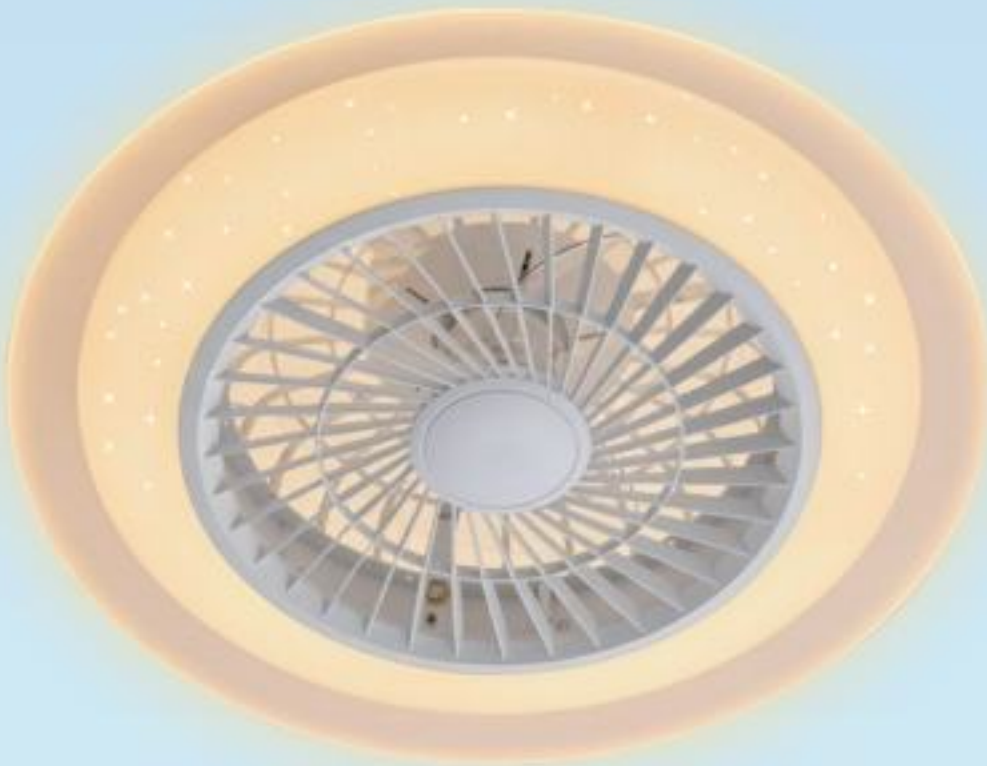

Z-2
55W 金沁涼



Z-3
55W 曙光白

導風輪及葉片可拆洗

STEP 1



STEP 2



STEP 3

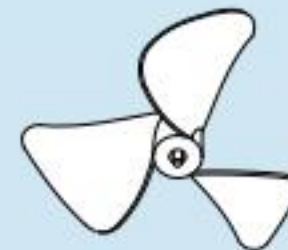

項次	功能/款式	建議坪數	總功率	燈功率	扇功率	色溫	光通量	光效	特色	產品尺寸	牌價
Z-1	單色 三段壁切 燈/扇/燈+扇	2~3坪	30W	25W	5W	F6500	2500Lm	100lm/W	6吋扇葉 白光風扇 白光+風扇	Ø250x160mm	\$890
Z-2	金沁涼 吸頂燈扇 調光調色	4~5坪	55W	45W	10W	F6500 F4000 F3000	5000Lm	111lm/W	12吋扇葉 6段風速 DC直流馬達 可正反轉 2.4G遙控	Φ550 x H160±5mm	\$9,500
Z-3	曙光白 吸頂燈扇 調光調色	4~5坪	55W	45W	10W	F6500 F4000 F3000	4500Lm	100lm/W	12吋扇葉 6段風速 DC直流馬達 可正反轉 2.4G遙控	Φ490 x H160±5mm	\$9,500

LED 北歐光氛系列

光不僅是照亮生活，更是點亮家的溫度

LED 北歐光氛系列



Z-4 月霜白



Z-4 森霧白



Z-4 曜金黑



Z-5
吊燈配件

項次	功能/款式	產品尺寸	牌價
Z-5	溫潤白 尊爵黑 吊燈配件	線長80cm 吸頂盤12cm	\$490

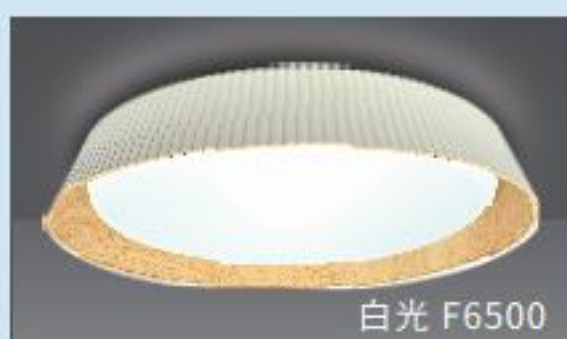

白光 F6500

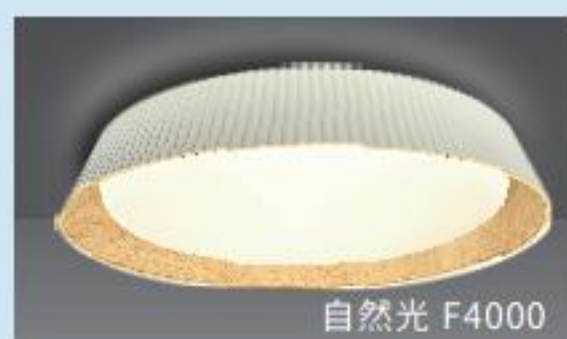

自然光 F4000

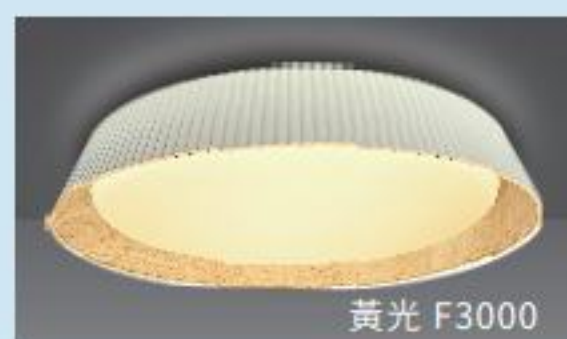

黃光 F3000

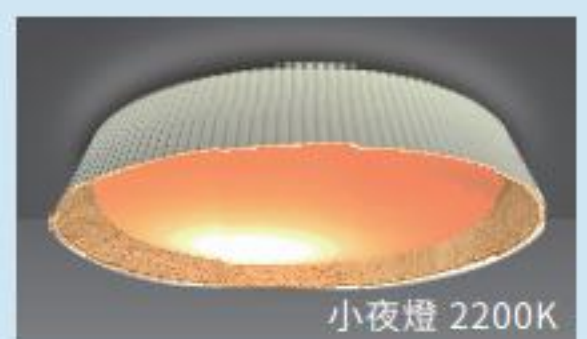

小夜燈 2200K

項次	功能/款式	建議坪數	功率	色溫	光通量(帶罩)	光效	底座	產品尺寸	牌價
Z-4	三色溫 三段調光 100%/50% 2200K小夜燈	1~5坪	52W	6500K 4000K 3000K 2200K	5000 lm Max.	100 lm/w	GX53圓形 專利底座	434mm x 78mm	\$3,000